

Dell™ 3400MP Projector

Owner's Manual

Notes, Notices, and Cautions



NOTE: A NOTE indicates important information that helps you make better use of your projector.



NOTICE: A NOTICE indicates either potential damage to hardware or loss of data and tells you how to avoid the problem.



CAUTION: A CAUTION indicates a potential for property damage, personal injury, or death.

Information in this document is subject to change without notice.

© 2005 Dell Inc. All rights reserved.

Reproduction in any manner whatsoever without the written permission of Dell Inc. is strictly forbidden.

Trademarks used in this text: *Dell*, the *DELL* logo, *Dimension*, *OptiPlex*, *Dell Precision*, *Latitude*, *Inspiron*, *DellNet*, *PowerApp*, *PowerEdge*, *PowerConnect*, and *PowerVault* are trademarks of Dell Inc.; *DLP* and *Texas Instruments* are trademarks of Texas Instruments Corporation; *Microsoft* and *Windows* are registered trademarks of Microsoft Corporation; *Macintosh* is a registered trademark of Apple Computer, Inc.

Other trademarks and trade names may be used in this document to refer to either the entities claiming the marks and names or their products. Dell Inc. disclaims any proprietary interest in trademarks and trade names other than its own.

Restrictions and Disclaimers

The information contained in this document, including all instructions, cautions, and regulatory approvals and certifications, is based upon statements provided to Dell by the manufacturer and has not been independently verified or tested by Dell. Dell disclaims all liability in connection with any deficiencies in such information.

All statements or claims regarding the properties, capabilities, speeds, or qualifications of the part referenced in this document are made by the manufacturer and not by Dell. Dell specifically disclaims any knowledge of the accuracy, completeness, or substantiation for any such statements.

Contents

1	Your Dell Projector	
	About Your Projector	6
2	Connecting Your Projector	
	Connecting to a Computer	8
	Connecting to a DVD Player	8
	Connecting a DVD Player with an S-video Cable	8
	Connecting a DVD Player with a Composite Cable	9
	Connecting a DVD Player with a Component Cable	9
3	Using Your Projector	
	Turning Your Projector On	11
	Turning Your Projector Off	11
	Adjusting the Projected Image	12
	Raising the Projector Height	12
	Lowering the Projector Height	12
	Adjusting the Projector Zoom and Focus	13
	Adjusting Projection Image Size	14
	Using the Control Panel	15

Using the Remote Control	16
Using the On-Screen Display	18
Image Settings	18
Audio Menu	20
Management Menu	20
Language Menu	21
Factory Reset Menu	21
Computer Source Menu	22
Video Source Menu	22
4 Troubleshooting Your Projector	
Self-diagnostic for Video	26
Changing the Lamp	26
5 Specifications	
6 Contacting Dell	
7 Appendix: Regulatory Notices	
FCC Notices (U.S. Only)	61
NOM Information (Mexico Only)	62
8 Glossary	
9 Index	

Your Dell Projector

Your projector comes with all the items shown below. Ensure that you have all the items, and contact Dell if anything is missing.

Package Contents

1.8m power cord (3.0m in Americas)



1.8m M1 to D-sub/USB cable

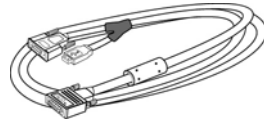

2.0m S-video cable



1.8m Composite Video cable



1.8m RCA to Audio cable



1.8m mini pin to mini pin cable

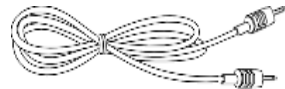

Batteries (2)

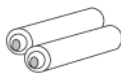

Remote control



Package Contents (continued)

Documentation

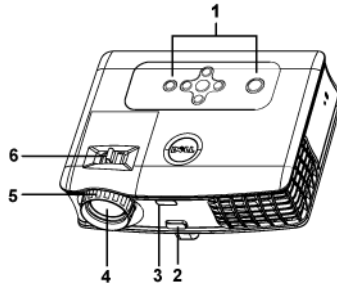

Carrying case

About Your Projector

1	Control panel
2	Elevator button
3	Remote control receiver
4	Lens
5	Focus ring
6	Zoom tab

2

Connecting Your Projector

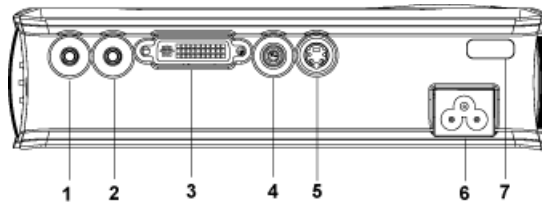

1	Audio output connector
2	Audio input connector
3	MI-DA connector
4	Composite video connector
5	S-video connector
6	Power cord connector
7	IR receiver

Connecting to a Computer

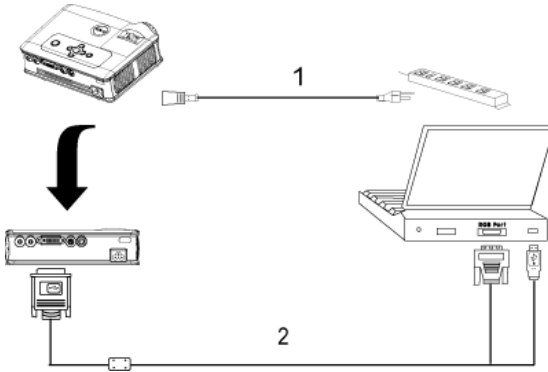

1	Power cord
2	MIA to D-sub/USB cable

Connecting to a DVD Player

Connecting a DVD Player with an S-video Cable

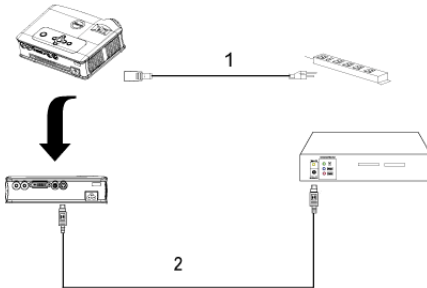

1	Power cord
2	S-video cable

Connecting a DVD Player with a Composite Cable

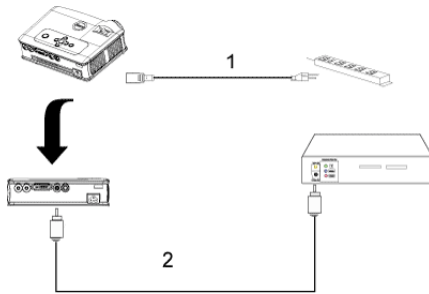

1	Power cord
2	Composite video cable

Connecting a DVD Player with a Component Cable

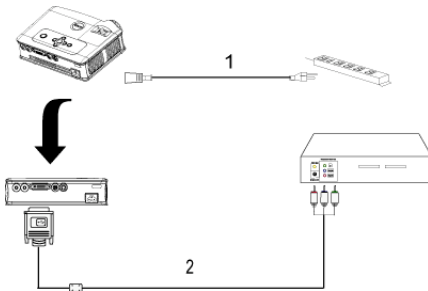

1	Power cord
2	M1-A to HDTV cable



NOTE: The M1-A to HDTV cable is not provided by Dell. Consult a professional installer for the cable.

Using Your Projector

Turning Your Projector On

 **NOTE:** Turn on the projector before you turn on the source. The power button light blinks green until pressed.

- 1 Remove the lens cap.
- 2 Connect the power cord and appropriate signal cables. For information about connecting the projector, see "Connecting Your Projector" on page 7.
- 3 Press the power button (see "Using the Control Panel" on page 15" to locate the power button). The Dell logo displays for 30 seconds.
- 4 Turn on your source (computer, DVD player, etc.). The projector automatically detects your source.

If the "Searching for signal..." message appears on the screen, ensure that the appropriate cable(s) are securely connected.

If you have multiple sources connected to the projector, press the **Source** button on the remote control or control panel to select the desired source.

Turning Your Projector Off

 **NOTICE:** Do not unplug the projector before properly shutting down as explained in the following procedure.

- 1 Press the power button.
- 2 Press the power button again. The cooling fans continue to operate for 90 seconds.
- 3 Disconnect the power cord from the electrical outlet and the projector.

 **NOTE:** If you press the power button while the projector is running, the "Power Off the Lamp?" message appears on the screen. To clear the message, press any button on the control panel or ignore the message; the message disappears after 5 seconds.

Adjusting the Projected Image

Raising the Projector Height

- 1 Press the elevator button.
- 2 Raise the projector to the desired display angle, and then release the button to lock the elevator foot into position.
- 3 Use the tilt adjustment wheel to fine-tune the display angle.

Lowering the Projector Height

- 1 Press the elevator button.
- 2 Lower the projector, and then release the button to lock the elevator foot into position.

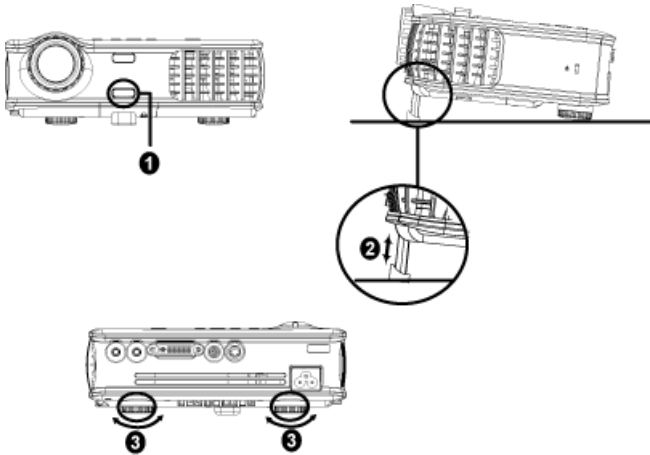

1	Elevator button
2	Elevator foot
3	Tilt adjustment wheel

Adjusting the Projector Zoom and Focus

⚠ CAUTION: To avoid damaging the projector, ensure that the zoom lens and elevator foot are fully retracted before moving the projector or placing the projector in its carrying case.

- 1 Rotate the zoom tab to zoom in and out.
- 2 Rotate the focus ring until the image is clear. The projector focuses at distances from 4.9 ft to 39.4 ft (1.5 m to 12 m).

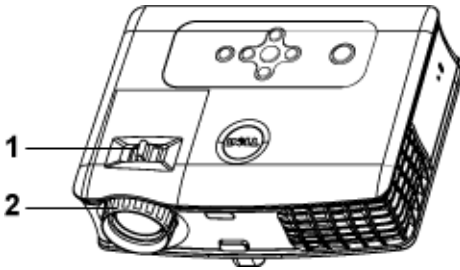

1	Zoom tab
2	Focus ring

Adjusting Projection Image Size

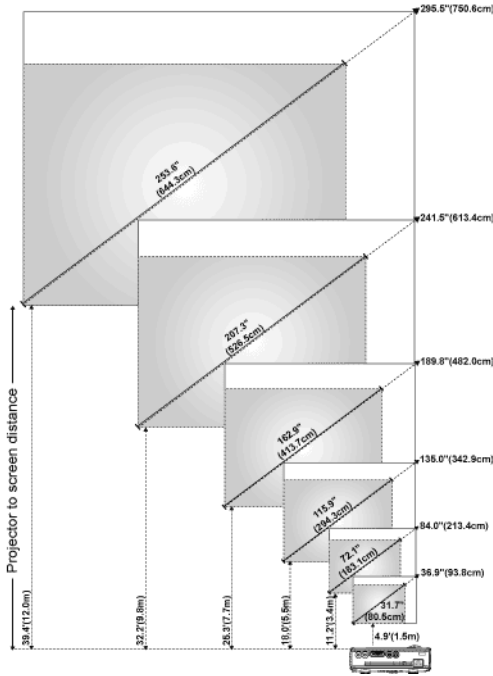



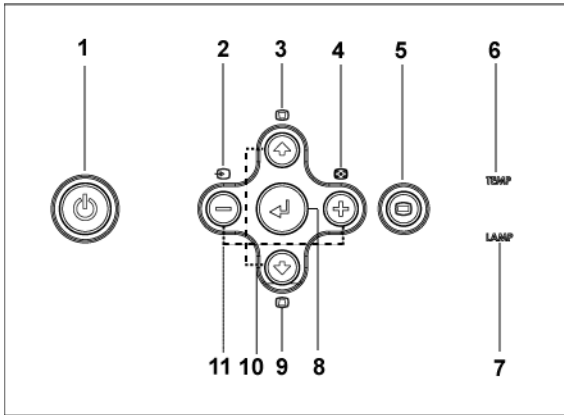

Screen (Diagonal)	Max.	36.9" (93.8cm)	84.0" (213.4cm)	135.0" (342.9cm)	189.8" (482.0cm)	241.5" (613.4cm)	295.5" (750.6cm)
	Min.	31.7" (80.5cm)	72.1" (183.1cm)	115.9" (294.3cm)	162.9" (413.7cm)	207.3" (526.5cm)	253.6" (644.3cm)
Screen Size	Max. (WxH)	29.5" X 22.1" (75.0cm X 56.3cm)	67.2" X 50.4" (170.7cm X 128.0cm)	108.0" X 81.0" (274.3cm X 205.7cm)	151.8" X 113.9" (385.6cm X 289.2cm)	193.2" X 144.9" (490.7cm X 368.0cm)	236.4" X 177.3" (600.5cm X 450.3cm)
	Min. (WxH)	25.3" X 19.0" (64.4cm X 48.3cm)	57.7" X 43.3" (146.5cm X 109.9cm)	92.7" X 69.5" (235.5cm X 176.6cm)	130.3" X 97.7" (331.0cm X 248.2cm)	165.8" X 124.4" (421.2cm X 315.9cm)	202.9" X 152.2" (515.4cm X 386.6cm)
	Distance	4.9' (1.5m)	11.2' (3.4m)	18.0' (5.5m)	25.3' (7.7m)	32.2' (9.8m)	39.4' (12.0m)
	* This graph is for user reference only.						

Using the Control Panel









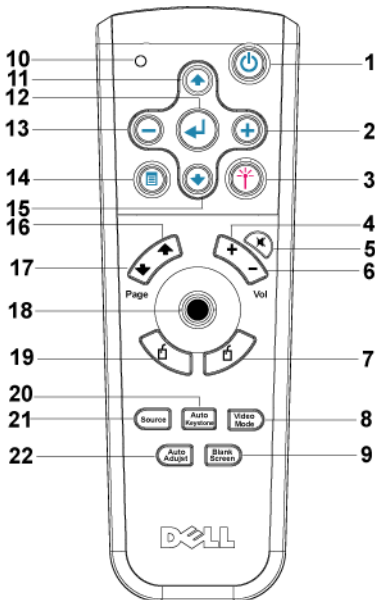

1	Power	Turn the projector on and off. For more information, see "Turning Your Projector On" on page 11 and "Turning Your Projector Off" on page 11.
2	Source	Press to toggle through Analog RGB, Composite, Component-i, S-video, and Analog YPbPr sources when multiple sources are connected to the projector.
3	Keystone adjustment	Press to adjust image distortion caused by tilting the projector. (± 16 degrees)
4	Resync	Press to synchronize the projector to the input source. Resync does not operate if the on-screen display (OSD) is displayed.
5	Menu	Press to activate the OSD. Use the directional keys and Menu button to navigate through the OSD.

6	TEMP warning light	<ul style="list-style-type: none"> If the TEMP light is solid orange, the projector has overheated. The display automatically shuts down. Turn the display on again after the projector cools down. If the problem persists, contact Dell. If the TEMP light is blinking orange, a projector fan has failed and the projector automatically shuts down. If the problem persists, contact Dell.
7	LAMP warning light	If the LAMP light is solid orange, replace the lamp.
8	Enter	Press to confirm the selection item.
9	Keystone adjustment	Press to adjust image distortion caused by tilting the projector. (± 16 degrees)
10	Up  and  Down	Press to select the OSD items.
11	 and  buttons	Press to adjust the OSD setting.

Using the Remote Control



1	Power	Turn the projector on and off. For more information, see "Turning Your Projector On" on page 11 and "Turning Your Projector Off" on page 11.
2		Press to adjust the OSD setting.
3	Laser	Aim the remote control at the screen, press and hold the laser button to activate the laser light.
4	Volume 	Press to increase the volume.
5	Mute	Press to mute or un-mute the projector speaker.
6	Volume 	Press to decrease the volume.
7	Right click	Mouse right click.
8	Video mode	The Dell 3400MP Micro-projector has preset configurations that are optimized for displaying data (PC Graphics) or video (movies, games, etc.). Press Video Mode button to toggle between PC mode , Movie mode , Game Mode , sRGB , or User mode (for user to setup and save preferred settings). Pressing the Video Mode button once will show the current display mode. Pressing the Video Mode button again will switch between modes.
9	Blank screen	Press to hide the image, press again to resume display of the image.
10	LED light	LED indicator.
11	Up button 	Press to select OSD items.
12	Enter button	Press to confirm the selection.
13		Press to adjust the OSD setting.
14	Menu	Press to activate the OSD.
15	Down button 	Press to select OSD items.
16	Page 	Press to move to previous page.
17	Page 	Press to move to next page.
18	Directional pad	The directional pad can be used to control mouse movement. The mouse function is enabled using the M1 cable to connect your computer and the projector.

19	Left click	Mouse left click
20	Auto keystone	Press to enable the auto correction for image distortion due to tilting the projector.
21	Source	Press to switch between Analog RGB, Digital RGB, Composite, Component-i, S-video, and Analog YPbPr sources.
22	Auto adjust	Press to synchronize the projector to the input source. Auto adjust does not operate if the OSD (On-Screen Display) is displayed.

Using the On-Screen Display

The projector has a multi-language On-Screen Display (OSD) that can be displayed with or without an input source present.

In the Main Menu, press \odot or \ominus to navigate through the tabs. Press Enter button on the control panel or the remote control to select a submenu.

In the submenu, press \odot or \ominus to make a selection. When an item is selected, the color changes to dark gray. Use \ominus or \oplus on the control panel or the remote control to make adjustments to a setting.

To exit the OSD, go to Exit tab and press Enter button on the control panel or the remote control.

Image Settings

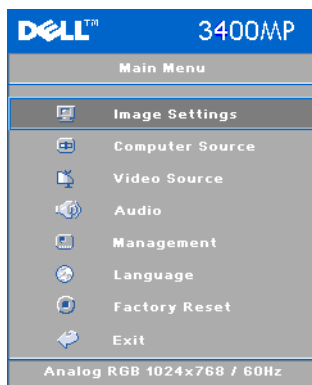

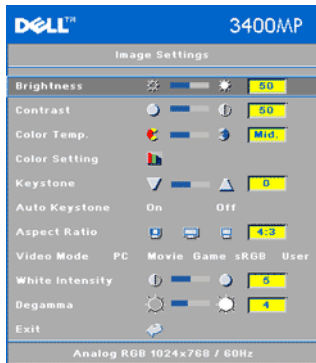

BRIGHTNESS—Use \ominus and \oplus to adjust the brightness of the image.

CONTRAST—Use \ominus and \oplus to control the degree of difference between the brightest and darkest parts of the picture. Adjusting the contrast changes the amount of black and white in the image.

COLOR TEMP.—Adjust the color temperature. The higher the temperature, the screen appears more blue; the lower the temperature, the screen appears redder. User mode activates the values in the "color setting" menu.

COLOR SETTING—Manually adjust red, green, and blue color.

KEystone—Adjust image distortion caused by tilting the projector (± 16 degrees).

AUTO KEystone—Auto adjust the image distortion by tilting the projector.

ASPECT RATIO—Select an aspect ratio to adjust how the image appears.

- 1:1 — The input source displays without scaling.
Use 1:1 aspect ratio if you are using one of the following:
 - VGA cable and the computer has a resolution less than XGA (1024 x 768)
 - Component cable (576p/480i/480p)
 - S-Video cable
 - Composite cable
- 16:9 — The input source scales to fit the width of the screen.
- 4:3 — The input source scales to fit the screen.
Use 16:9 or 4:3 if you are using one of the following:
 - Computer resolution greater than XGA
 - Component cable (1080i or 720p)

VIDEO MODE—Select a mode to optimize the display image based on how the projector is being used: **Movie**, **Game**, **PC**, **sRGB** (provides more accurate color representation), and **User** (set your preferred settings). If you adjust the settings for **White Intensity** or **Degamma**, the projector automatically switches to **User**.

WHITE INTENSITY—Setting 0 to maximize the color reproduction and 10 to maximize the brightness.

DEGAMMA—Adjust between 1 and 4 to change the color performance of the display.

Audio Menu



VOLUME—Press \ominus to decrease the volume and \oplus to increase the volume.

MUTE—Allow to mute the volume.

Management Menu



MENU LOCATION—Select the location of the OSD on the screen.

PROJECTION MODE—Select how the image appears:

- Front Projection-Desktop (the default).
- Rear Projection-Desktop — The projector reverses the image so you can project from behind a translucent screen.

SIGNAL TYPE—Manually select signal type RGB, YCbCr, YPbPr.

LAMP HOUR—Display the operating hours since the lamp timer reset.

LAMP RESET—After you install a new lamp, select Yes to reset the lamp timer.

POWER SAVING—Select **Yes** to set the power saving delay period. The delay period is the amount of time you want the projector to wait without signal input. After that set time, the projector enters power saving mode and turns off the lamp. The projector turns back on when it detects an input signal or you press the power button. After two hours, the projector turns off and you need to press the power button to turn the projector on.

AUTO SOURCE—Select **On** (the default) to autodetect the available input signals. When the projector is on and you press **SOURCE**, it automatically finds the next available input signal. Select **Off** to lock the current input signal. When **Off** is selected and you press **SOURCE**, you select which input signal you want to use.



Eco Mode—Select **On** to use the projector at a lower power level (136 Watts), which may provide longer lamp life, quieter operating and dimmer luminance output on the screen. Select **Off** to operate at normal power level (156 Watts).

PASSWORD ENABLE—Select **On** to set one password for individual. Select **Off** to disable the password function.

CHANGE PASSWORD—Press to change the password as your preference.

Language Menu



Press  or  to select the preferred language for the OSD.

Factory Reset Menu



Factory Reset --Select **Yes** to reset the projector to its factory default settings. Reset items include both computer sources and video source settings.

Computer Source Menu



NOTE: This menu is only available connected to a computer.

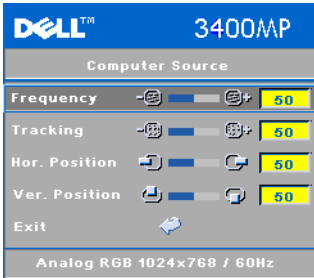

FREQUENCY—Change the display data clock frequency to match the frequency of your computer graphics card. If you see a vertical flickering bar, use **Frequency** control to minimize the bars. This is a coarse adjustment.

TRACKING—Synchronize the phase of the display signal with the graphic card. If you experience an unstable or flickering image, use the **Tracking** to correct it. This is a fine adjustment.



NOTE: Adjust the **Frequency** first and then the **Tracking**.

HOR. POSITION—Press \ominus to adjust the horizontal position of the image to the left and \oplus to adjust the horizontal position of the image to the right.

VER. POSITION—Press \ominus to adjust the vertical position of the image down and \oplus to adjust the vertical position of the image up.

Video Source Menu



NOTE: This menu is only available with S-video, Video (composite) signal connected.

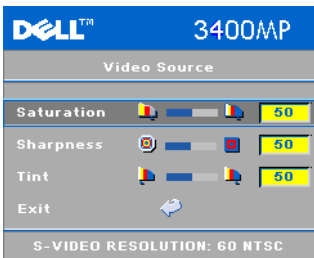



SATURATION—Adjust a video source from black and white to fully saturated color. Press \ominus to decrease the amount of color in the image and \oplus to increase the amount of color in the image.





SHARPNESS—Press \ominus to decrease the sharpness and \oplus to increase the sharpness.

TINT—Press \ominus to increase the amount of green in the image and \oplus to increase the amount of red in the image.

Troubleshooting Your Projector

If you experience problems with your projector, see the following troubleshooting tips. If the problem persists, contact Dell.

Problem	Possible Solution
No image appears on the screen	<ul style="list-style-type: none">• Ensure that the lens cap is removed and the projector turned on.• Ensure the external graphics port is enabled. If you are using a Dell portable computer, press  . For other computers, see your documentation.• Ensure that all the cables are securely connected. See "Connecting Your Projector" on page 7."• Ensure that the pins of the connectors are not bent or broken.• Ensure that the lamp is securely installed (see "Changing the Lamp" on page 26").• Run Self-diagnostic test. See "Self-diagnostic for Video" on page 26. Ensure that the colors of the test pattern are correct.

Problem (continued)	Possible Solution (continued)
Partial, scrolling, or incorrectly displayed image	<ol style="list-style-type: none"> 1 Press the Resync button on the remote control or the control panel. 2 If you are using a Dell portable computer, set the resolution of the computer to XGA (1024 x 768): <ol style="list-style-type: none"> a Right-click the unused portion of your Windows desktop, click Properties and then select Settings tab. b Verify the setting is 1024 x 768 pixels for the external monitor port. c Press   . <p>If you experience difficulty in changing resolutions or your monitor freezes, restart all the equipment and the projector.</p> <p>If you are not using a Dell portable computer, see your documentation.</p>
The screen does not display your presentation	If you are using a portable computer, press   .
Image is unstable or flickering	Adjust the tracking in the OSD Computer Source tab.
Image has vertical flickering bar	Adjust the frequency in the OSD Computer Source tab.
Image color is not correct	<ul style="list-style-type: none"> • If your graphic card output signal is sync on Green, and you would like to display VGA at 60Hz signal, please go into OSD select Management, select Signal Type and then select RGB. • Run the Self-diagnostic test (see " Self-diagnostic for video ") for preliminary diagnostic on image color problem. Ensure that the colors of the test pattern are correct.
Image is out of focus	<ol style="list-style-type: none"> 1 Adjust the focus ring on the projector lens. 2 Ensure that the projection screen is within the required distance from the projector (4.9 ft [1.5 m] to 39.4 ft [12 m]).

Problem (continued)	Possible Solution (continued)
The image is stretched when displaying a 16:9 DVD	<p>The projector automatically detects a 16:9 DVD and adjusts the aspect ratio to full screen with a 4:3 (letter-box) default setting.</p> <p>If the image is still stretched, adjust the aspect ratio as follows:</p> <ul style="list-style-type: none"> • If you are playing a 16:9 DVD, select 4:3 aspect ratio type on your DVD player (if capable). • If you cannot select 4:3 aspect ratio type on your DVD player, select 4:3 aspect ratio in the Image Settings menu in the OSD.
Image is reversed	Select Management from the OSD and adjust the projection mode.
Lamp is burned out or makes a popping sound	When the lamp reaches its end of life, it may burn out and may make a loud popping sound. If this occurs, the projector does not turn back on. To replace the lamp, see "Changing the Lamp" on page 26.
LAMP light is solid orange	If LAMP light is solid orange, replace the lamp.
LAMP light is blinking orange	If the LAMP light is blinking orange, the lamp cover is not closed properly. Close the lamp cover properly. If the problem persists, contact Dell.
TEMP light is solid orange	The projector has overheated. The display automatically shuts down. Turn the display on again after the projector cools down. If the problem persists, contact Dell.
TEMP light is blinking orange	A projector fan has failed and the projector will automatically shut down. If the problem persists, contact Dell.
The remote control is not operating smoothly or in very limited range	The battery may be low. Check if the laser beam transmitted from the remote is too dim. If so, replace with 2 new AA batteries.

Self-diagnostic for Video

Dell 3400MP Projector provides self-diagnostic test of the projector video display (for Video, S-video, Component-i). Use this advanced feature for preliminary self-diagnostic on your projector when encountering a display problem for video.

- 1 After turning on the projector, press "+" and "-" buttons on the control panel simultaneously for 3 seconds and release the buttons when screen goes blank.
- 2 Press "+" and "-" buttons again to exit the diagnostic mode.
- 3 While in Self-diagnostic mode, the screen will run a seven-color-cycle test as following:
Red--> Green--> Blue--> White--> Watchet Blue--> Dark Green--> Yellow.
Ensure that the colors of the test pattern are correct. Contact Dell if the colors are not displayed correctly.

Changing the Lamp

Replace the lamp when you see "Lamp is approaching the end of its useful life in full power operation. Replacement suggested! www.dell.com/lamps" appears on the screen. If this problem persists after replacing the lamp, contact Dell.



CAUTION: The lamp becomes very hot when in use. Do not attempt to replace the lamp until the projector has been allowed to cool down for at least 30 minutes.





CAUTION: Do not touch the bulb or the lamp glass at any time. The bulb may explode due to improper handling, including the touching of the bulb or the lamp glass.

- 1 Turn off the projector and disconnect the power cord.
- 2 Let the projector cool for at least 30 minutes.
- 3 Loosen the 2 screws that secure the lamp cover, and remove the cover.
- 4 Loosen the 2 screws that secure the lamp.

- 5 Pull up the lamp by its metal handle.
- 6 Reverse steps 1 through 5 to install the new lamp.
- 7 Reset the lamp by usage time selecting the left **Lamp Reset** icon in the OSD Management tab.

 **NOTE:** Dell may require that lamps replaced under warranty be returned to Dell. Otherwise, contact your local waste disposal agency for the address of the nearest deposit site.

 **CAUTION: Lamp Disposal (for the US only)**
 **LAMP(S) INSIDE THIS PRODUCT CONTAIN MERCURY AND MUST BE RECYCLED OR DISPOSED OF ACCORDING TO LOCAL, STATE OR FEDERAL LAWS. FOR MORE INFORMATION, GO TO WWW.DELL.COM/HG OR CONTACT THE ELECTRONIC INDUSTRIES ALLIANCE AT WWW.EIAE.ORG. FOR LAMP SPECIFIC DISPOSAL INFORMATION CHECK WWW.LAMPRECYCLE.ORG.**

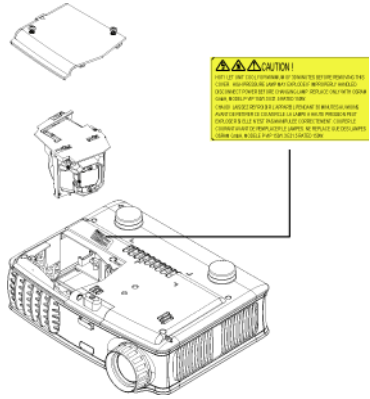

Specifications

Light Valve	Single-chip DLP™ DDR (double data rate) technology
Brightness	1500 ANSI Lumens (Max.)
Contrast Ratio	2100:1 Typical (Full On/Full Off)
Uniformity	85% Typical (Japan Standard - JBMA)
Lamp	156-watt user-replaceable 3000-hour lamp (up to 4000 hours in eco mode)
Number of Pixels	1024 x 768 (XGA)
Displayable Color	16.7M colors
Color Wheel Speed	100~127.5Hz (2X)
Projection Lens	F/2.7~2.88, f=28.43~32.73 mm with 1.15x manual zoom lens
Projection Screen Size	31.7-246 inches (diagonal)
Projection Distance	4.9~39.4 ft (1.5 m~12 m)
Video Compatibility	NTSC, NTSC 4.43, PAL, PAL-M, PAL-N, SECAM, and HDTV (1080i, 720p, 576i/p, 480i/p) compatibility Composite video, Component video and S-video capability
H. Frequency	15kHz-80kHz (Analog/ Digital)
V. Frequency	50Hz-85Hz (Analog/ Digital)
Power Supply	Universal 100-240V AC 50-60Hz with PFC input
Power Consumption	195 watts typical, 165 watts in eco mode
Audio	1 speaker, 1 watt RMS

Noise Level	38 dB(A) Full-on mode, 36 dB(A) Eco-mode
Weight	2.4 lbs (1.09 kg)
Dimensions (W x H x D)	External 8.0 x 6.0 x 2.9 ± 0.04 inches (204 x 154 x 73.7 ± 1 mm)
Environmental	Operating temperature: 5°C - 35°C (41°F- 95°F) Humidity: 80% maximum Storage temperature: -20°C to 60°C (-4°F to 140°F) Humidity: 80% maximum
Regulatory	FCC, CE, VCCI, UL, cUL, TÜV- GS, ICES-003, MIC, C-Tick, GOST, PCBC, CCC, PSB, EZU, NOM, S- TuV/Argentina
I/O Connectors	Power: AC power input socket Computer input: one MI-DA for analog/digital/component, HDTV input signals Video input: one composite video RCA and one S-video Audio input: one phone jack (diameter 3.5 mm) Audio output: one phone jack (diameter 3.5 mm)

Compatibility Modes

Mode	Resolution	(ANALOG)		(DIGITAL)	
		V. Frequency (Hz)	H. Frequency (KHz)	V. Frequency (Hz)	H. Frequency (KHz)
VGA	640X350	70	31.5	70	31.5
VGA	640X350	85	37.9	85	37.9
VGA	640X400	85	37.9	85	37.9
VGA	640X480	60	31.5	60	31.5
VGA	640X480	72	37.9	72	37.9
VGA	640X480	75	37.5	75	37.5
VGA	640X480	85	43.3	85	43.3
VGA	720X400	70	31.5	70	31.5
VGA	720X400	85	37.9	85	37.9
SVGA	800X600	56	35.2	56	35.2
SVGA	800X600	60	37.9	60	37.9
SVGA	800X600	72	48.1	72	48.1
SVGA	800X600	75	46.9	75	46.9
SVGA	800X600	85	53.7	85	53.7
XGA	1024X768	60	48.4	60	48.4
XGA	1024X768	70	56.5	70	56.5
XGA	1024X768	75	60	75	60
XGA	1024X768	85	68.7	-	-
*SXGA	1280X1024	60	63.98	60	63.98
*SXGA	1280X1024	75	79.98	-	-
*SXGA+	1400X1050	60	63.98	-	-
*UXGA	1600x1200	60	75	-	-
MAC LC13*	640X480	66.66	34.98	-	-
MAC II 13*	640X480	66.68	35	-	-
MAC 16*	832X624	74.55	49.725	-	-
MAC 19*	1024X768	75	60.24	-	-
*MAC	1152X870	75.06	68.68	-	-
MAC G4	640X480	60	31.35	-	-
IMAC DV	1024X768	75	60	-	-

* Compressed computer image.

Contacting Dell

To contact Dell electronically, you can access the following websites:

- www.dell.com
- support.dell.com (technical support)
- premiersupport.dell.com (technical support for educational, government, healthcare, and medium/large business customers, including Premier, Platinum, and Gold customers)

For specific web addresses for your country, find the appropriate country section in the table below.

NOTE: Toll-free numbers are for use within the country for which they are listed.

NOTE: In certain countries, technical support specific to Dell Inspiron™ XPS computers is available at a separate telephone number listed for participating countries. If you do not see a telephone number listed that is specific for Inspiron XPS computers, you may contact Dell through the technical support number listed and your call will be routed appropriately.

When you need to contact Dell, use the electronic addresses, telephone numbers, and codes provided in the following table. If you need assistance in determining which codes to use, contact a local or an international operator.

Country (City) International Access Code Country Code City Code	Department Name or Service Area, Website and E-Mail Address	Area Codes, Local Numbers, and Toll-Free Numbers
Anguilla	General Support	toll-free: 800-335-0031
Antigua and Barbuda	General Support	1-800-805-5924

Country (City) International Access Code Country Code City Code	Department Name or Service Area, Website and E-Mail Address	Area Codes, Local Numbers, and Toll-Free Numbers
Argentina (Buenos Aires) International Access Code: 00 Country Code: 54 City Code: 11	Website: www.dell.com.ar E-mail: us_latin_services@dell.com E-mail for desktop and portable computers: la-techsupport@dell.com E-mail for servers and EMC® storage products: la_enterprise@dell.com	Customer Care toll-free: 0-800-444-0730 Tech Support toll-free: 0-800-444-0733 Tech Support Services toll-free: 0-800-444-0724 Sales 0-810-444-3355
Aruba	General Support	toll-free: 800-1578

Country (City) International Access Code Country Code City Code	Department Name or Service Area, Website and E-Mail Address	Area Codes, Local Numbers, and Toll-Free Numbers
Australia (Sydney)	E-mail (Australia): au_tech_support@dell.com	
International Access Code: 0011	E-mail (New Zealand): nz_tech_support@dell.com	
Country Code: 61	Home and Small Business	1-300-655-533
City Code: 2	Government and Business	toll-free: 1-800-633-559
	Preferred Accounts Division (PAD)	toll-free: 1-800-060-889
	Customer Care	toll-free: 1-800-819-339
	Technical Support (portables and desktops)	toll-free: 1-300-655-533
	Technical Support (servers and workstations)	toll-free: 1-800-733-314
	Corporate Sales	toll-free: 1-800-808-385
	Transaction Sales	toll-free: 1-800-808-312
	Fax	toll-free: 1-800-818-341

Country (City) International Access Code Country Code City Code	Department Name or Service Area, Website and E-Mail Address	Area Codes, Local Numbers, and Toll-Free Numbers
Austria (Vienna)	Website: support.euro.dell.com	
International	E-mail:	
Access Code: 900	tech_support_central_europe@	
Country Code: 43	dell.com	
City Code: 1	Home/Small Business Sales	0820 240 530 00
	Home/Small Business Fax	0820 240 530 49
	Home/Small Business Customer Care	0820 240 530 14
	Preferred Accounts/Corporate Customer Care	0820 240 530 16
	Home/Small Business Technical Support	0820 240 530 14
	Preferred Accounts/Corporate Technical Support	0660 8779
	Switchboard	0820 240 530 00
Bahamas	General Support	toll-free: 1-866-278-6818
Barbados	General Support	1-800-534-3066

Country (City) International Access Code Country Code City Code	Department Name or Service Area, Website and E-Mail Address	Area Codes, Local Numbers, and Toll-Free Numbers
Belgium (Brussels) International Access Code: 00 Country Code: 32 City Code: 2	Website: support.euro.dell.com E-mail for French-speaking Customers: support.euro.dell.com/be/fr/emailldell/ Technical Support for Inspiron XPS computers only Technical Support for all other Dell computers Technical Support Fax Customer Care Corporate Sales Fax Switchboard	02 481 92 96 02 481 92 88 02 481 92 95 02 713 15 .65 02 481 91 00 02 481 92 99 02 481 91 00
Bermuda	General Support	1-800-342-0671
Bolivia	General Support	toll-free: 800-10-0238
Brazil International Access Code: 00 Country Code: 55 City Code: 51	Website: www.dell.com/br Customer Support, Technical Support Technical Support Fax Customer Care Fax Sales	0800 90 3355 51 481 5470 51 481 5480 0800 90 3390
British Virgin Islands	General Support	toll-free: 1-866-278-6820

Country (City) International Access Code Country Code City Code	Department Name or Service Area, Website and E-Mail Address	Area Codes, Local Numbers, and Toll-Free Numbers
Brunei Country Code: 673	Customer Technical Support (Penang, Malaysia)	604 633 4966
	Customer Service (Penang, Malaysia)	604 633 4949
	Transaction Sales (Penang, Malaysia)	604 633 4955
Canada (North York, Ontario) International Access Code: 011	Online Order Status: www.dell.ca/ostatus	
	AutoTech (automated technical support)	toll-free: 1-800-247-9362
	Customer Care (Home Sales/Small Business)	toll-free: 1-800-847-4096
	Customer Care (med./large business, government)	toll-free: 1-800-326-9463
	Technical Support (Home Sales/Small Business)	toll-free: 1-800-847-4096
	Technical Support (med./large bus., government)	toll-free: 1-800-387-5757
	Technical Support (printers, projectors, televisions, handhelds, digital jukebox, and wireless)	1-877-335-5767
	Sales (Home Sales/Small Business)	toll-free: 1-800-387-5752
	Sales (med./large bus., government)	toll-free: 1-800-387-5755
	Spare Parts Sales & Extended Service Sales	1 866 440 3355
Cayman Islands	General Support	1-800-805-7541
Chile (Santiago) Country Code: 56 City Code: 2	Sales, Customer Support, and Technical Support	toll-free: 1230-020-4823

Country (City) International Access Code Country Code City Code	Department Name or Service Area, Website and E-Mail Address	Area Codes, Local Numbers, and Toll-Free Numbers
China (Xiamen) Country Code: 86 City Code: 592	Technical Support website: support.dell.com.cn Technical Support E-mail: cn_support@dell.com Customer Care E-mail: customer_cn@dell.com	
	Technical Support Fax	592 818 1350
	Technical Support (Dell™ Dimension™ and Inspiron)	toll-free: 800 858 2969
	Technical Support (OptiPlex™, Latitude™, and Dell Precision™)	toll-free: 800 858 0950
	Technical Support (servers and storage)	toll-free: 800 858 0960
	Technical Support (projectors, PDAs, switches, routers, and so on)	toll-free: 800 858 2920
	Technical Support (printers)	toll-free: 800 858 2311
	Customer Care	toll-free: 800 858 2060
	Customer Care Fax	592 818 1308
	Home and Small Business	toll-free: 800 858 2222
	Preferred Accounts Division	toll-free: 800 858 2557
	Large Corporate Accounts GCP	toll-free: 800 858 2055
	Large Corporate Accounts Key Accounts	toll-free: 800 858 2628
	Large Corporate Accounts North	toll-free: 800 858 2999
	Large Corporate Accounts North Government and Education	toll-free: 800 858 2955
	Large Corporate Accounts East	toll-free: 800 858 2020
	Large Corporate Accounts East Government and Education	toll-free: 800 858 2669

Country (City) International Access Code Country Code City Code	Department Name or Service Area, Website and E-Mail Address	Area Codes, Local Numbers, and Toll-Free Numbers
	Large Corporate Accounts Queue Team	toll-free: 800 858 2572
	Large Corporate Accounts South	toll-free: 800 858 2355
	Large Corporate Accounts West	toll-free: 800 858 2811
	Large Corporate Accounts Spare Parts	toll-free: 800 858 2621
Colombia	General Support	980-9-15-3978
Costa Rica	General Support	0800-012-0435
Czech Republic (Prague)	Website: support.euro.dell.com E-mail: czech_dell@dell.com	
International Access Code: 00	Technical Support	22537 2727
Country Code: 420	Customer Care	22537 2707
	Fax	22537 2714
	Tech Fax	22537 2728
	Switchboard	22537 2711

Country (City) International Access Code Country Code City Code	Department Name or Service Area, Website and E-Mail Address	Area Codes, Local Numbers, and Toll-Free Numbers
Denmark (Copenhagen)	Website: support.euro.dell.com E-mail:	
International Access Code: 00	support.euro.dell.com/dk/da/emai	
Country Code: 45	Technical Support for Inspiron XPS computers only	7010 0074
	Technical Support for all other Dell computers	7023 0182
	Customer Care (Relational)	7023 0184
	Home/Small Business Customer Care	3287 5505
	Switchboard (Relational)	3287 1200
	Switchboard Fax (Relational)	3287 1201
	Switchboard (Home/Small Business)	3287 5000
	Switchboard Fax (Home/Small Business)	3287 5001
Dominica	General Support	toll-free: 1-866-278-6821
Dominican Republic	General Support	1-800-148-0530
Ecuador	General Support	toll-free: 999-119
El Salvador	General Support	01-899-753-0777

Country (City) International Access Code Country Code City Code	Department Name or Service Area, Website and E-Mail Address	Area Codes, Local Numbers, and Toll-Free Numbers
Finland (Helsinki)	Website: support.euro.dell.com E-mail:	
International Access Code: 990	support.euro.dell.com/fi/fi/emailldell/	
Country Code: 358	Technical Support	09 253 313 60
	Customer Care	09 253 313 38
City Code: 9	Fax	09 253 313 99
	Switchboard	09 253 313 00

Country (City) International Access Code Country Code City Code	Department Name or Service Area, Website and E-Mail Address	Area Codes, Local Numbers, and Toll-Free Numbers
France (Paris) (Montpellier)	Website: support.euro.dell.com E-mail: support.euro.dell.com/fr/fr/ emaildell/	
International Access Code: 00 Country Code: 33	Home and Small Business	
City Codes: (1) (4)	Technical Support for Inspiron XPS computers only	0825 387 129
	Technical Support for all other Dell computers	0825 387 270
	Customer Care	0825 823 833
	Switchboard	0825 004 700
	Switchboard (calls from outside of France)	04 99 75 40 00
	Sales	0825 004 700
	Fax	0825 004 701
	Fax (calls from outside of France)	04 99 75 40 01
	Corporate	
	Technical Support	0825 004 719
	Customer Care	0825 338 339
	Switchboard	01 55 94 71 00
	Sales	01 55 94 71 00
	Fax	01 55 94 71 01

Country (City) International Access Code Country Code City Code	Department Name or Service Area, Website and E-Mail Address	Area Codes, Local Numbers, and Toll-Free Numbers
Germany (Langen) International Access Code: 00 Country Code: 49 City Code: 6103	Website: support.euro.dell.com	
	E-mail: tech_support_central_europe@ dell.com	
	Technical Support for Inspiron XPS computers only	06103 766-7222
	Technical Support for all other Dell computers	06103 766-7200
	Home/Small Business Customer Care	0180-5-224400
	Global Segment Customer Care	06103 766-9570
	Preferred Accounts Customer Care	06103 766-9420
	Large Accounts Customer Care Public Accounts Customer Care Switchboard	06103 766-9560 06103 766-9555 06103 766-7000
Greece International Access Code: 00 Country Code: 30	Website: support.euro.dell.com	
	E-mail: support.euro.dell.com/gr/en/ emailldell/	
	Technical Support	00800-44 14 95 18
	Gold Service Technical Support	00800-44 14 00 83
	Switchboard	2108129810
	Gold Service Switchboard	2108129811
	Sales Fax	2108129800 2108129812
Grenada	General Support	toll-free: 1-866-540-3355
Guatemala	General Support	1-800-999-0136
Guyana	General Support	toll-free: 1-877-270-4609

Country (City) International Access Code Country Code City Code	Department Name or Service Area, Website and E-Mail Address	Area Codes, Local Numbers, and Toll-Free Numbers
Hong Kong	Website: support.ap.dell.com	
International Access Code: 001	Technical Support E-mail: apsupport@dell.com	
Country Code: 852	Technical Support (Dimension and Inspiron)	2969 3188
	Technical Support (OptiPlex, Latitude, and Dell Precision)	2969 3191
	Technical Support (PowerApp™, PowerEdge™, PowerConnect™, and PowerVault™)	2969 3196
	Customer Care	3416 0910
	Large Corporate Accounts	3416 0907
	Global Customer Programs	3416 0908
	Medium Business Division	3416 0912
	Home and Small Business Division	2969 3105
India	Technical Support	1600 33 8045
	Sales (Large Corporate Accounts)	1600 33 8044
	Sales (Home and Small Business)	1600 33 8046

Country (City) International Access Code Country Code City Code	Department Name or Service Area, Website and E-Mail Address	Area Codes, Local Numbers, and Toll-Free Numbers
Ireland (Cherrywood) International Access Code: 16 Country Code: 353 City Code: 1	Website: support.euro.dell.com	
	E-mail: dell_direct_support@dell.com	
	Technical Support for Inspiron XPS computers only	1850 200 722
	Technical Support for all other Dell computers	1850 543 543
	U.K. Technical Support (dial within U.K. only)	0870 908 0800
	Home User Customer Care	01 204 4014
	Small Business Customer Care	01 204 4014
	U.K. Customer Care (dial within U.K. only)	0870 906 0010
	Corporate Customer Care	1850 200 982
	Corporate Customer Care (dial within U.K. only)	0870 907 4499
	Ireland Sales	01 204 4444
	U.K. Sales (dial within U.K. only)	0870 907 4000
	Fax/Sales Fax	01 204 0103
	Switchboard	01 204 4444

Country (City) International Access Code Country Code City Code	Department Name or Service Area, Website and E-Mail Address	Area Codes, Local Numbers, and Toll-Free Numbers
Italy (Milan)	Website: support.euro.dell.com	
International Access Code: 00 Country Code: 39 City Code: 02	E-mail: support.euro.dell.com/it/emailldell/ Home and Small Business	
	Technical Support	02 577 826 90
	Customer Care	02 696 821 14
	Fax	02 696 821 13
	Switchboard	02 696 821 12
	Corporate	
	Technical Support	02 577 826 90
	Customer Care	02 577 825 55
	Fax	02 575 035 30
	Switchboard	02 577 821
Jamaica	General Support (dial from within Jamaica only)	1-800-682-3639
Japan (Kawasaki)	Website: support.jp.dell.com	
International Access Code: 001 Country Code: 81 City Code: 44	Technical Support (servers)	toll-free: 0120-198-498
	Technical Support outside of Japan (servers)	81-44-556-4162
	Technical Support (Dimension and Inspiron)	toll-free: 0120-198-226
	Technical Support outside of Japan (Dimension and Inspiron)	81-44-520-1435
	Technical Support (Dell Precision, OptiPlex, and Latitude)	toll-free:0120-198-433
	Technical Support outside of Japan (Dell Precision, OptiPlex, and Latitude)	81-44-556-3894

Country (City) International Access Code Country Code City Code	Department Name or Service Area, Website and E-Mail Address	Area Codes, Local Numbers, and Toll-Free Numbers
	Technical Support (PDAs, projectors, printers, routers)	toll-free: 0120-981-690
	Technical Support outside of Japan (PDAs, projectors, printers, routers)	81-44-556-3468
	Faxbox Service	044-556-3490
	24-Hour Automated Order Service	044-556-3801
	Customer Care	044-556-4240
	Business Sales Division (up to 400 employees)	044-556-1465
	Preferred Accounts Division Sales (over 400 employees)	044-556-3433
	Large Corporate Accounts Sales (over 3500 employees)	044-556-3430
	Public Sales (government agencies, educational institutions, and medical institutions)	044-556-1469
	Global Segment Japan	044-556-3469
	Individual User	044-556-1760
	Switchboard	044-556-4300
Korea (Seoul)	Technical Support	toll-free: 080-200-3800
International	Sales	toll-free: 080-200-3600
Access Code: 001	Customer Service (Penang, Malaysia)	604 633 4949
Country Code: 82	Fax	2194-6202
City Code: 2	Switchboard	2194-6000
	Technical Support (Electronics and Accessories)	toll-free: 080-200-3801

Country (City) International Access Code Country Code City Code	Department Name or Service Area, Website and E-Mail Address	Area Codes, Local Numbers, and Toll-Free Numbers
Latin America	Customer Technical Support (Austin, Texas, U.S.A.)	512 728-4093
	Customer Service (Austin, Texas, U.S.A.)	512 728-3619
	Fax (Technical Support and Customer Service) (Austin, Texas, U.S.A.)	512 728-3883
	Sales (Austin, Texas, U.S.A.)	512 728-4397
	SalesFax (Austin, Texas, U.S.A.)	512 728-4600 or 512 728-3772
Luxembourg	Website: support.euro.dell.com	
International Access Code: 00 Country Code: 352	E-mail: tech_be@dell.com	
	Technical Support (Brussels, Belgium)	3420808075
	Home/Small Business Sales (Brussels, Belgium)	toll-free: 080016884
	Corporate Sales (Brussels, Belgium)	02 481 91 00
	Customer Care (Brussels, Belgium)	02 481 91 19
	Fax (Brussels, Belgium)	02 481 92 99
	Switchboard (Brussels, Belgium)	02 481 91 00
Macao	Technical Support	toll-free: 0800 105
Country Code: 853	Customer Service (Xiamen, China)	34 160 910
	Transaction Sales (Xiamen, China)	29 693 115

Country (City) International Access Code Country Code City Code	Department Name or Service Area, Website and E-Mail Address	Area Codes, Local Numbers, and Toll-Free Numbers
Malaysia (Penang) International Access Code: 00 Country Code: 60 City Code: 4	Website: support.ap.dell.com	
	Technical Support (Dell Precision, OptiPlex, and Latitude)	toll-free: 1 800 88 0193
	Technical Support (Dimension, Inspiron, and Electronics and Accessories)	toll-free: 1 800 88 1306
	Technical Support (PowerApp, PowerEdge, PowerConnect, and PowerVault)	toll-free: 1800 88 1386
	Customer Service (Penang, Malaysia)	04 633 4949
	Transaction Sales	toll-free: 1 800 888 202
	Corporate Sales	toll-free: 1 800 888 213
Mexico International Access Code: 00 Country Code: 52	Customer Technical Support	001-877-384-8979 or 001-877-269-3383
	Sales	50-81-8800 or 01-800-888-3355
	Customer Service	001-877-384-8979 or 001-877-269-3383
	Main	50-81-8800 or 01-800-888-3355
Montserrat	General Support	toll-free: 1-866-278-6822
Netherlands Antilles	General Support	001-800-882-1519

Country (City) International Access Code Country Code City Code	Department Name or Service Area, Website and E-Mail Address	Area Codes, Local Numbers, and Toll-Free Numbers
Netherlands (Amsterdam) International Access Code: 00 Country Code: 31 City Code: 20	Website: support.euro.dell.com	
	Technical Support for Inspiron XPS computers only	020 674 45 94
	Technical Support for all other Dell computers	020 674 45 00
	Technical Support Fax	020 674 47 66
	Home/Small Business Customer Care	020 674 42 00
	Relational Customer Care	020 674 4325
	Home/Small Business Sales	020 674 55 00
	Relational Sales	020 674 50 00
	Home/Small Business Sales Fax	020 674 47 75
	Relational Sales Fax	020 674 47 50
	Switchboard	020 674 50 00
Switchboard Fax	020 674 47 50	
New Zealand International Access Code: 00 Country Code: 64	E-mail (New Zealand): nz_tech_support@dell.com	
	E-mail (Australia): au_tech_support@dell.com	
	Technical Support (for desktop and portable computers)	toll-free: 0800 446 255
	Technical Support (for servers and workstations)	toll-free: 0800 443 563
	Home and Small Business	0800 446 255
	Government and Business	0800 444 617
	Sales	0800 441 567
	Fax	0800 441 566
Nicaragua	General Support	001-800-220-1006

Country (City) International Access Code Country Code City Code	Department Name or Service Area, Website and E-Mail Address	Area Codes, Local Numbers, and Toll-Free Numbers
Norway (Lysaker)	Website: support.euro.dell.com	
International	E-mail:	
Access Code: 00	support.euro.dell.com/no/no/emai	
Country Code: 47	ldell/	
	Technical Support	671 16882
	Relational Customer Care	671 17575
	Home/Small Business Customer Care	23162298
	Switchboard	671 16800
	Fax Switchboard	671 16865
Panama	General Support	001-800-507-0962
Peru	General Support	0800-50-669
Poland (Warsaw)	Website: support.euro.dell.com	
International	E-mail:	
Access Code: 011	pl_support_tech@dell.com	
Country Code: 48	Customer Service Phone	57 95 700
City Code: 22	Customer Care	57 95 999
	Sales	57 95 999
	Customer Service Fax	57 95 806
	Reception Desk Fax	57 95 998
	Switchboard	57 95 999

Country (City) International Access Code Country Code City Code	Department Name or Service Area, Website and E-Mail Address	Area Codes, Local Numbers, and Toll-Free Numbers
Portugal	Website: support.euro.dell.com	
International Access Code: 00 Country Code: 351	E-mail: <a href="mailto:support.euro.dell.com/pt/en/emai
ldell/">support.euro.dell.com/pt/en/emai ldell/ Technical Support Customer Care Sales Fax	707200149 800 300 413 800 300 410 or 800 300 411 or 800 300 412 or 21 422 07 10 21 424 01 12
Puerto Rico	General Support	1-800-805-7545
St. Kitts and Nevis	General Support	toll-free: 1-877-441-4731
St. Lucia	General Support	1-800-882-1521
St. Vincent and the Grenadines	General Support	toll-free: 1-877-270-4609
Singapore (Singapore)	Website: support.ap.dell.com	
International Access Code: 005 Country Code: 65	Technical Support (Dimension, Inspiron, and Electronics and Accessories) Technical Support (OptiPlex, Latitude, and Dell Precision) Technical Support (PowerApp, PowerEdge, PowerConnect, and PowerVault) Customer Service (Penang, Malaysia) Transaction Sales Corporate Sales	toll-free: 1800 394 7430 toll-free: 1800 394 7488 toll-free: 1800 394 7478 604 633 4949 toll-free: 1 800 394 7412 toll-free: 1 800 394 7419

Country (City) International Access Code Country Code City Code	Department Name or Service Area, Website and E-Mail Address	Area Codes, Local Numbers, and Toll-Free Numbers
Slovakia (Prague)	Website: support.euro.dell.com	
International Access Code: 00	E-mail: czech_dell@dell.com	
Country Code: 421	Technical Support	02 5441 5727
	Customer Care	420 22537 2707
	Fax	02 5441 8328
	Tech Fax	02 5441 8328
	Switchboard (Sales)	02 5441 7585
South Africa (Johannesburg)	Website: support.euro.dell.com	
International Access Code: 09/091	E-mail: dell_za_support@dell.com	
Country Code: 27	Gold Queue	011 709 7713
City Code: 11	Technical Support	011 709 7710
	Customer Care	011 709 7707
	Sales	011 709 7700
	Fax	011 706 0495
	Switchboard	011 709 7700
Southeast Asian and Pacific Countries	Customer Technical Support, Customer Service, and Sales (Penang, Malaysia)	604 633 4810

Country (City) International Access Code Country Code City Code	Department Name or Service Area, Website and E-Mail Address	Area Codes, Local Numbers, and Toll-Free Numbers
Spain (Madrid)	Website: support.euro.dell.com	
International	E-mail:	
Access Code: 00	support.euro.dell.com/es/es/email	
Country Code: 34	dell/	
City Code: 91	Home and Small Business	
	Technical Support	902 100 130
	Customer Care	902 118 540
	Sales	902 118 541
	Switchboard	902 118 541
	Fax	902 118 539
	Corporate	
	Technical Support	902 100 130
	Customer Care	902 115 236
	Switchboard	91 722 92 00
	Fax	91 722 95 83
Sweden (Upplands Vasby)	Website: support.euro.dell.com	
International	E-mail:	
Access Code: 00	support.euro.dell.com/se/sv/emailldell/	
Country Code: 46	Technical Support	08 590 05 199
City Code: 8	Relational Customer Care	08 590 05 642
	Home/Small Business Customer Care	08 587 70 527
	Employee Purchase Program (EPP) Support	20 140 14 44
	Technical Support Fax	08 590 05 594
	Sales	08 590 05 185

Country (City) International Access Code Country Code City Code	Department Name or Service Area, Website and E-Mail Address	Area Codes, Local Numbers, and Toll-Free Numbers
Switzerland (Geneva)	Website: support.euro.dell.com E-mail:	
International Access Code: 00	Tech_support_central_Europe@ dell.com	
Country Code: 41 City Code: 22	E-mail for French-speaking HSB and Corporate Customers: support.euro.dell.com/ch/fr/ emailldell/	
	Technical Support (Home and Small Business)	0844 811 411
	Technical Support (Corporate)	0844 822 844
	Customer Care (Home and Small Business)	0848 802 202
	Customer Care (Corporate)	0848 821 721
	Fax	022 799 01 90
	Switchboard	022 799 01 01
Taiwan	Website: support.ap.dell.com	
International Access Code: 002	E-mail: ap_support@dell.com	
Country Code: 886	Technical Support (OptiPlex, Latitude, Inspiron, Dimension, and Electronics and Accessories)	toll-free: 00801 86 1011
	Technical Support (PowerApp, PowerEdge, PowerConnect, and PowerVault)	toll-free: 00801 60 1256
	Transaction Sales	toll-free: 00801 65 1228
	Corporate Sales	toll-free: 00801 651 227

Country (City) International Access Code Country Code City Code	Department Name or Service Area, Website and E-Mail Address	Area Codes, Local Numbers, and Toll-Free Numbers
Thailand	Website: support.ap.dell.com	
International Access Code: 001	Technical Support (OptiPlex, Latitude, and Dell Precision)	toll-free: 1800 0060 07
Country Code: 66	Technical Support (PowerApp, PowerEdge, PowerConnect, and PowerVault)	toll-free: 1800 0600 09
	Customer Service (Penang, Malaysia)	604 633 4949
	Corporate Sales	toll-free: 1800 006 009
	Transaction Sales	toll-free: 1800 006 006
Trinidad/Tobago	General Support	1-800-805-8035
Turks and Caicos Islands	General Support	toll-free: 1-866-540-3355

Country (City) International Access Code Country Code City Code	Department Name or Service Area, Website and E-Mail Address	Area Codes, Local Numbers, and Toll-Free Numbers
U.K. (Bracknell)	Website: support.euro.dell.com	
International Access Code: 00	Customer Care website: support.euro.dell.com/uk/en/ECare/Form/Home.asp	
Country Code: 44		
City Code: 1344	E-mail: dell_direct_support@dell.com	
	Technical Support (Corporate/Preferred Accounts/PAD [1000+ employees])	0870 908 0500
	Technical Support (direct and general)	0870 908 0800
	Global Accounts Customer Care	01344 373 186
	Home and Small Business Customer Care	0870 906 0010
	Corporate Customer Care	01344 373 185
	Preferred Accounts (500–5000 employees) Customer Care	0870 906 0010
	Central Government Customer Care	01344 373 193
	Local Government & Education Customer Care	01344 373 199
	Health Customer Care	01344 373 194
	Home and Small Business Sales	0870 907 4000
	Corporate/Public Sector Sales	01344 860 456
	Home and Small Business Fax	0870 907 4006
Uruguay	General Support	toll-free: 000-413-598- 2521

Country (City) International Access Code Country Code City Code	Department Name or Service Area, Website and E-Mail Address	Area Codes, Local Numbers, and Toll-Free Numbers
U.S.A. (Austin, Texas) International Access Code: 011 Country Code: 1	Automated Order-Status Service	toll-free: 1-800-433-9014
	AutoTech (portable and desktop computers)	toll-free: 1-800-247-9362
	Consumer (Home and Home Office)	
	Technical Support	toll-free: 1-800-624-9896
	Customer Service	toll-free: 1-800-624-9897
	DellNet™ Service and Support	toll-free: 1-877-Dellnet (1-877-335-5638)
	Employee Purchase Program (EPP) Customers	toll-free: 1-800-695-8133
	Financial Services website: www.dellfinancialservices.com	
	Financial Services (lease/loans)	toll-free: 1-877-577-3355
	Financial Services (Dell Preferred Accounts [DPA])	toll-free: 1-800-283-2210
	Business	
	Customer Service and Technical Support	toll-free: 1-800-822-8965
	Employee Purchase Program (EPP) Customers	toll-free: 1-800-695-8133
	Printers and Projectors Technical Support	toll-free: 1-877-459-7298
	Public (government, education, and healthcare)	
	Customer Service and Technical Support	toll-free: 1-800-456-3355
Employee Purchase Program (EPP) Customers	toll-free: 1-800-234-1490	
Dell Sales	toll-free: 1-800-289-3355 or toll-free: 1-800-879-3355	

Country (City) International Access Code Country Code City Code	Department Name or Service Area, Website and E-Mail Address	Area Codes, Local Numbers, and Toll-Free Numbers
U.S. Virgin Islands	General Support	1-877-673-3355
Venezuela	General Support	8001-3605

Appendix: Regulatory Notices

FCC Notices (U.S. Only)

Most Dell computer systems are classified by the Federal Communications Commission (FCC) as Class B digital devices. To determine which classification applies to your computer system, examine all FCC registration labels located on the bottom, side, or back panel of your computer, on card-mounting brackets, and on the cards themselves. If any one of the labels carries a Class A rating, your entire system is considered to be a Class A digital device. If *all* labels carry an FCC Class B rating as distinguished by either an FCC ID number or the FCC logo, (FCC), your system is considered to be a Class B digital device.

Once you have determined your system's FCC classification, read the appropriate FCC notice. Note that FCC regulations provide that changes or modifications not expressly approved by Dell could void your authority to operate this equipment.

This device complies with Part 15 of the FCC Rules. Operation is subject to the following two conditions:

- This device may not cause harmful interference.
- This device must accept any interference received, including interference that may cause undesired operation.

Class A

This equipment has been tested and found to comply with the limits for a Class A digital device pursuant to Part 15 of the FCC Rules. These limits are designed to provide reasonable protection against harmful interference when the equipment is operated in a commercial environment. This equipment generates, uses, and can radiate radio frequency energy and, if not installed and used in accordance with the manufacturer's instruction manual, may cause harmful interference with radio communications. Operation of this equipment in a residential area is likely to cause harmful interference, in which case you will be required to correct the interference at your own expense.

Class B

This equipment has been tested and found to comply with the limits for a Class B digital device pursuant to Part 15 of the FCC Rules. These limits are designed to provide reasonable protection against harmful interference in a residential installation. This equipment generates, uses, and can radiate radio frequency energy and, if not installed and used in accordance with the manufacturer's instruction manual, may cause interference with radio communications. However, there is no guarantee that interference will not occur in a particular installation. If this equipment does cause harmful interference to radio or television reception, which can be determined by turning the equipment off and on, you are encouraged to try to correct the interference by one or more of the following measures:

- Reorient or relocate the receiving antenna.
- Increase the separation between the equipment and the receiver.
- Connect the equipment into an outlet on a circuit different from that to which the receiver is connected.
- Consult the dealer or an experienced radio/television technician for help.

FCC Identification Information

The following information is provided on the device or devices covered in this document in compliance with FCC regulations:

- Product name: DLP Projector
- Model number: 3400MP/DELL
- Company name:
Dell Inc.
One Dell Way
Round Rock, Texas 78682 USA
512-338-4400

NOM Information (Mexico Only)

The following information is provided on the device(s) described in this document in compliance with the requirements of the official Mexican standards (NOM):

Exporter:	Dell Inc. One Dell Way Round Rock, TX 78682
Importer:	Dell Computer de México, S.A. de C.V. Paseo de la Reforma 2620 - 11° Piso Col. Lomas Altas 11950 México, D.F.
Ship to:	Dell Computer de México, S.A. de C.V. al Cuidado de Kuehne & Nagel de México S. de R.L. Avenida Soles No. 55 Col. Peñon de los Baños 15520 México, D.F.

Model	Supply Voltage	Frequency	Current Consumption
3400MP	AC 100-240 V	50-60 Hz	2.3 A

Glossary

ANSI Lumens— A standard for measuring light output, used for comparing projectors.

Aspect Ratio—The most popular aspect ratio is 4:3 (4 by 3). Early television and computer video formats are in a 4:3 aspect ratio, which means that the width of the image is 4/3 times the height.

Backlit (Backlight)—Refers to a remote control, or a projector control panel, that has buttons and controls that are illuminated.

Bandwidth— The number of cycles per second (Hertz) expressing the difference between the lower and upper limiting frequencies of a frequency band; also, the width of a band of frequencies.

Brightness— The amount of light emitting from a display or projection display or projection device. The brightness of projector is measured by ANSI lumens.

Color Temperature— A method of measuring the whiteness of a light source. Metal halide lamps have a higher temperature compared to halogen or incandescent lights.

Component Video—A method of delivering quality video in a format that contains all the components of the original image. These components are referred to as luma and chroma and are defined as Y'Pb'Pr' for analog component and Y'Cb'Cr' for digital component. Component video is available on DVD players and projectors.

Composite Video — The combined picture signal, including vertical and horizontal blanking and synchronizing signals.

Compression— A function that deletes resolution lines from the image to fit in the display area.

Compressed SVGA— To project an 800x600 image to a VGA projector, the original 800x600 signal must be compressed down. The data displays all the information with only two thirds of the pixels (307,000 vs 480,000). The resulting image is SVGA page size but sacrifices some of the image quality. If you are using an SVGA computers, connecting VGA to a VGA projector, provide better results.

Compressed SXGA— Found on XGA projectors, compressed SXGA handling allows these projectors to handle up to 1280x1024 SXGA resolution.

Compressed XGA— Found on SVGA projectors, compressed XGA handling allows these projectors to handle 1024x768 XGA resolution.

Contrast Ratio— Range of light and dark values in a picture, or the ratio between their maximum and minimum values. There are two methods used by the projection industry to measure the ratio:

- 1 Full On/Off** — measures the ratio of the light output of an all white image (full on) and the light output of an all black (full off) image.
- 2 ANSI** — measures a pattern of 16 alternating black and white rectangles. The average light output from the white rectangles is divided by the average light output of the black rectangles to determine the ANSI contrast ratio.

Full On/Off contrast is always a larger number than ANSI contrast for the same projector.

dB— decibel—A unit used to express relative difference in power or intensity, usually between two acoustic or electric signals, equal to ten times the common logarithm of the ratio of the two levels.

Diagonal Screen— A method of measuring the size of a screen or a projected image. It measures from one corner to the opposite corner. A 9FT high, 12FT wide, screen has a diagonal of 15FT. This document assumes that the diagonal dimensions are for the traditional 4:3 ratio of a computer image as per the example above.

DLP— Digital Light Processing—Reflective display technology developed by Texas Instruments, using small manipulated mirrors. Light passes through a color filter is sent to the DLP mirrors which arrange the RGB colors into a picture projected onto screen, also known as DMD.

DMD— digital Micro- Mirror Device— Each DMD consists of thousands of tilting, microscopic aluminum alloy mirrors mounted on a hidden yoke.

DVI— Digital Visual Interface— Defines the digital interface between digital devices such as projectors and personal computers. For devices that support DVI, a digital to digital connection can be made that eliminates the conversion to analog and thereby delivers an unblemished image.

Focal Length— The distance from the surface of a lens to its focal point.

Frequency— It is the rate of repetition in cycles per seconds of electrical signals. Measured in Hz.

Hz — Frequency of an alternating signal. See Frequency.

Keystone Correction— Device that will correct an image of the distortion (usually a wide-top narrow-bottom effect) of a projected image caused by improper projector to screen angle.

Laser Pointer— A small pen or cigar sized pointer that contains a small battery powered laser, which can project a small, red (typically), high intensity beam of light that is immediately very visible on the screen.

Maximum Distance— The distance from a screen the projector can be to cast an image that is useable (bright enough) in a fully darkened room.

Maximum Image Size— The largest image a projector can throw in a darkened room. This is usually limited by focal range of the optics.

Metal Halide Lamp— The type of lamp used in many medium and all high end portable projectors. These lamps typically have a "half-life" of 1000-2000 hours. That is they slowly lose intensity (brightness) as they are used, and at the "half-life" point, they are half as bright as when new. These lamps output a very "hot" temperature light, similar to mercury vapor lamps used in streetlights.. Their whites are "extremely" white (with slight bluish cast.) and make Halogen lamp's whites look very yellowish by comparison.

Minimum Distance— The closest position that a projector can focus an image onto a screen.

NTSC— The United States broadcast standard for video and broadcasting.

PAL— A European and international broadcast standard for video and broadcasting. Higher resolution than NTSC.

Power Zoom— A zoom lens with the zoom in and out controlled by a motor, usually adjusted from the projector's control panel and also the remote control.

Reverse Image— Feature that allows you to flip the image horizontally. When used in a normal forward projection environment text, graphics, etc, are backwards. Reverse image is used for rear projection.

RGB— Red, Green, Blue— typically used to describe a monitor that requires separate signals for each of the three colors.

S-Video—A video transmission standard that uses a 4-pin mini-DIN connector to send video information on two signal wires called luminance (brightness, Y) and chrominance (color, C). S-Video is also referred to as Y/C.

SECAM— A French and international broadcast standard for video and broadcasting. Higher resolution than NTSC.

SVGA— Super Video Graphics Array— 800 x 600 pixels count.

SXGA— Super Ultra Graphics Array,—1280 x 1024 pixels count.

UXGA— Ultra Extended Graphics Array—1600 x 1200 pixels count.

VGA— Video Graphics Array—640 x 480 pixels count.

XGA— Extra Video Graphics Array— 1024 x 768 pixels count.

Zoom Lens— Lens with a variable focal length that allows operator to move the view in or out making the image smaller or larger.

Zoom Lens Ratio— Is the ratio between the smallest and largest image a lens can projector from a fixed distance. For example, a 1.4:1 zoom lens ratio means that a 10 foot image without zoom would be a 14 foot image with full zoom.

Index

A

Adjusting Projection Image Size 26

Adjusting the Projected Image 12

Adjusting the Projector Height 12

lower the projector

Elevator button 12

Elevator foot 12

Tilt adjustment wheel 12

Adjusting the Projector

Zoom and Focus 13

Focus ring 13

Zoom tab 13

C

Changing the Lamp 26

Connecting the Projector

Composite video cable 9

Connecting with a Component Cable 9

Connecting with a Composite Cable 9

Connecting with an S-video Cable 8

M1A to D-sub/SUB cable

8

M1-A to HDTV cable 9

Power cord 8, 9

Professional Installation Options 9

S-video cable 8

To Computer 8

Connection Ports

Audio input connector 7

Audio output connector 7

Composite video connector 7

IR receiver 7

M1-DA connector 7

Power cord connector 7

S-video connector 7

Control Panel 15

D

Dell

contacting 33

M

Main Unit 6

Control panel 6

Elevator button 6

Focus ring 6

- Lens 6
- Remote control receiver
 - 6
- Zoom tab 6

O

- On-Screen Display 18
 - Audio Menu 20
 - Computer Source Menu
 - 22
 - Factory Reset Menu 21
 - Image Settings Menu 18
 - Language Menu 21
 - Management Menu 20
 - Video Source Menu 22

P

- Powering On/Off the Projector
 - Powering Off the Projector 11
 - Powering On the Projector 11

R

- Remote Control 6, 16

S

- Specifications
 - Audio 29

- Brightness 29
- Color Wheel Speed 29
- Compatibility Modes 31
- Contrast Ratio 29
- Dimensions 30
- Displayable Color 29
- Environmental 30
- H. Frequency 29
- I/O Connectors 30
- Lamp 29
- Light Valve 29
- Noise Level 30
- Number of Pixels 29
- Power Consumption 29
- Power Supply 29
- Projection Distance 29
- Projection Lens 29
- Projection Screen Size 29
- Regulatory 30
- Uniformity 29
- V. Frequency 29
- Video Compatibility 29
- Weight 30

- support

- contacting Dell 33

T

- Troubleshooting 23
 - contact Dell 23
 - Self-diagnostic 26

Dell™ 3400MP プロジェクタ ユーザーズマニュアル

メモ、注意、警告



メモ:「メモ」は、プロジェクトの使用に際して役立つ重要な情報を意味します。



注意:「注意」はハードウェアの破損やデータ損失の可能性があるため、このようなトラブルを防ぐための方法について記載しています。



警告:「警告」は物的損害、人的傷害、もしくは死傷につながる可能性のある事項を意味しています。

本書に記載された内容は予告なく変更されることがあります。

© 2005 Dell Inc. All rights reserved.

Dell 社の事前の書面による許可なく本書を再製することは固く禁じられています。

本書で使用されている商標: *Dell*、*DELL* のロゴ、*Dimension*、*OptiPlex*、*Dell Precision*、*Latitude*、*Inspiron*、*DellNet*、*PowerApp*、*PowerEdge*、*PowerConnect*、*PowerVault* は Dell 社の登録商標です。*DLP* および *Texas Instruments* は Texas Instruments 社の登録商標です。*Microsoft* と *Windows* は Microsoft 社の登録商標です。*Macintosh* は Apple Computer 社の登録商標です。

本書で使用されているその他の商標および製品名称はそれぞれの所有者に帰属するものです。Dell 社は他社の所有する商標や製品名に対し一切の主張を放棄します。

規制と免責事項

本書に含まれる情報は、その指示、注意事項、規制、認証などを含み、すべてメーカーから Dell に対し提供されたものに基づいており、Dell により単独で認証またはテストされたものではありません。Dell はこれらの情報に関連する一切の責任を放棄します。

本書に記載されているプロパティ、性能、速度、品質などはメーカーが提供したものであり、Dell が提供したものではありません。Dell はこれらの情報の正確性、完全性、確実性についてなんら保証はいたしかねます。

目次

1	プロジェクタについて	
	プロジェクタについて	74
2	プロジェクタの接続	
	コンピュータへの接続	76
	DVD プレーヤへの接続	76
	S-Video ケーブルでの DVD	
	プレーヤへの接続	76
	コンポジットケーブルでの DVD	
	プレーヤへの接続	77
	コンポーネントケーブルでの DVD	
	プレーヤへの接続	77
3	プロジェクタの使用方法	
	プロジェクタの電源を入れる	79
	プロジェクタの電源を切る	79
	投影されたイメージの調整	80
	プロジェクタの高さを上げる	80
	プロジェクタの高さを下げる	80
	プロジェクタのズームとフォーカスの調整	80
	投射画像サイズの調整	82

コントロールパネルの使用方法	83
リモコンの使用方法	85
オンスクリーンディスプレイの使用方法	86
画像設定	87
オーディオメニュー	88
管理メニュー	89
言語メニュー	90
初期設定リセットメニュー	90
コンピュータソースメニュー	90
ビデオソースメニュー	91
4 プロジェクタのトラブルシューティング	
ビデオ自己診断	96
ランプの交換	96
5 仕様	
6 デルへのお問い合わせ	
7 付録：規定	
FCC からのお知らせ (米国のみ)	133
NOM 情報 (メキシコのみ)	134
8 用語集	
9 索引	

プロジェクタについて

このプロジェクタには下記のアイテムが含まれています。すべてのアイテムが揃っていることをご確認ください。万一、不足品がある場合は、デルまでお問い合わせください。

同梱品

1.8 m 電源コード (3.0m)

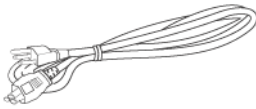

1.8 m M1 - D-sub/USB ケーブル

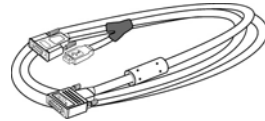

2.0 m S-Video ケーブル



1.8 m コンポジットビデオケーブル



1.8 m RCA - オーディオケーブル



1.8 m ミニピン - ミニピンケーブル

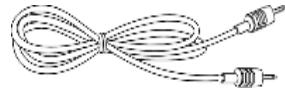

電池 (2)

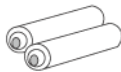

リモコン



同梱品 (続く)

取扱説明書

キャリーケース



プロジェクタについて

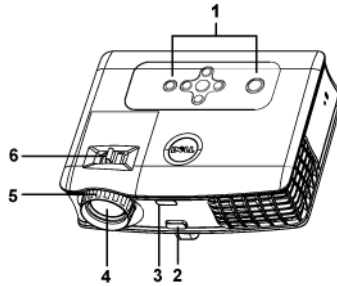

1	コントロールパネル
2	エレベータボタン
3	リモコン受信器
4	レンズ
5	フォーカスリング
6	ズームタブ

2

プロジェクタの接続

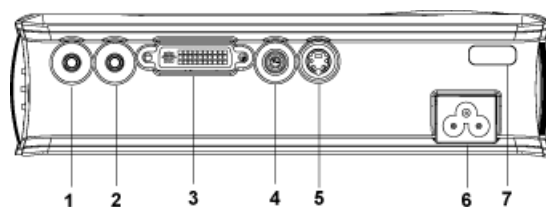

1	オーディオ出力コネクタ
2	オーディオ入力コネクタ
3	MI-DA コネクタ
4	コンポジットビデオコネクタ
5	S-Video コネクタ
6	電源コードコネクタ
7	IR 受信器

コンピュータへの接続

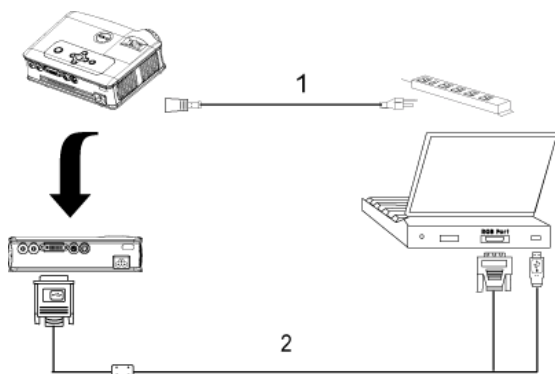

1	電源コード
2	M1A - D-sub/USB ケーブル

DVD プレーヤへの接続

S-Video ケーブルでの DVD プレーヤへの接続

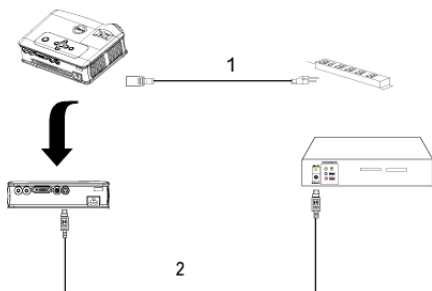

1	電源コード
2	S-Video ケーブル

コンポジットケーブルでの DVD プレーヤーへの接続

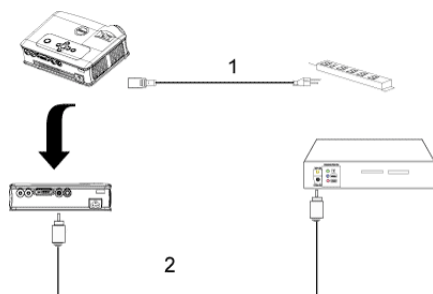

1	電源コード
2	コンポジットビデオケーブル

コンポーネントケーブルでの DVD プレーヤーへの接続

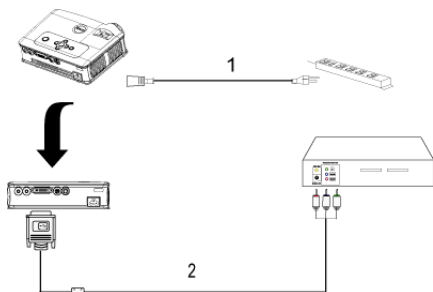

1	電源コード
2	M1-A - HDTV ケーブル



メモ:M1-A - HDTV ケーブルはデルからは提供されていません。ケーブルについてはインストール専門業者にお問い合わせください。

プロジェクタの使用方法

プロジェクタの電源を入れる

 **メモ:** ソースの電源を入れる前に、プロジェクタの電源を入れてください。ボタンを押すまで、ボタンが点滅緑色にします。

- 1 レンズキャップを外してください。
- 2 電源コードと適切な信号ケーブルを接続してください。プロジェクタの接続に関する詳細は、75 ページの「プロジェクタの接続」をご覧ください。
- 3 電源ボタンを押します (電源ボタンの場所は 83 ページの「コントロールパネルの使用方法」をご覧ください)。30 秒間デルのロゴが表示されます。
- 4 ソース (コンピュータ、DVD プレーヤなど) の電源を入れます。プロジェクタが自動的にソースを検出します。

"信号検出中..." というメッセージが画面に表示された場合は、適切なケーブルがしっかりと接続されているかどうかを確認してください。

プロジェクタに複数のソースが接続されている場合は、リモコンまたはコントロールパネルの **ソース** ボタンを押して、希望のソースを選択してください。

プロジェクタの電源を切る

 **注意:** 以下で説明するように正しいシャットダウン手順を踏むまでは、プロジェクタの電源を切らないでください。

- 1 電源ボタンを押します。
- 2 もう一度電源ボタンを押します。冷却ファンが 90 秒ほど回り続けます。
- 3 コンセントとプロジェクタから電源ケーブルを取り外してください。

 **メモ:** プロジェクタ作動中に電源ボタンを押すと、"ランプを消しますか?" というメッセージが画面に表示されます。このメッセージを消すには、コントロールパネル上のいずれかのボタンを押すか、メッセージを無視します。メッセージは 5 秒間表示されて消えます。

投影されたイメージの調整

プロジェクタの高さを上げる

- 1 エレベータボタンを押します。
- 2 プロジェクタを任意の高さまで上げ、ボタンを放し、エレベータフットを固定します。
- 3 傾斜調整ホイールを使用してディスプレイの角度を微調整します。

プロジェクタの高さを下げる

- 1 エレベータボタンを押します。
- 2 プロジェクタを下げ、ボタンを放し、エレベータフットを固定します。

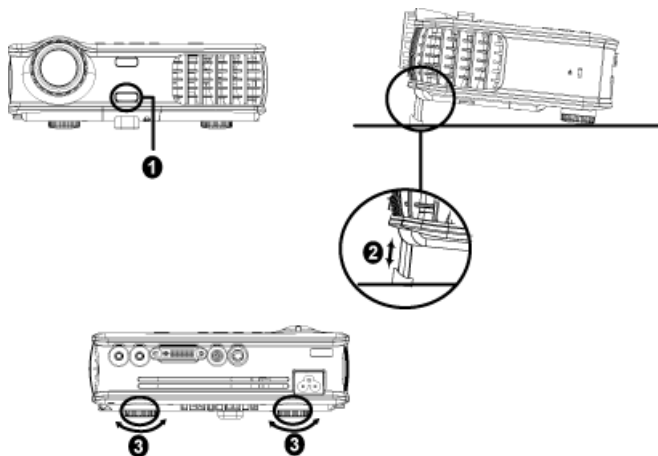

1	エレベータボタン
2	エレベータフット
3	傾斜調整ホイール

プロジェクタのズームとフォーカスの調整

⚠ 警告: プロジェクタを破損する恐れがありますので、ズームレンズとエレベータフットが完全に引っ込んでいることを確認してから、プロジェクタを移動したりキャリーケースに収納したりしてください。

- 1 ズームタブを回転させて拡大または縮小します。
- 2 イメージが鮮明になるまでフォーカスリングを回転させます。このプロジェクタで焦点が合う距離は1.5 ~ 12 m (4.9 ft ~ 39.4 ft) です。

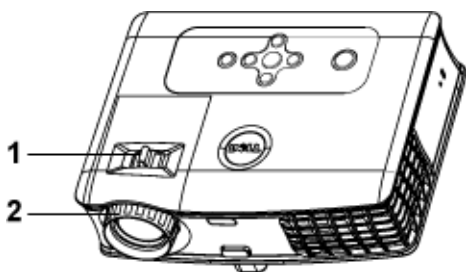

1	ズームタブ
2	フォーカスリング

投射画像サイズの調整

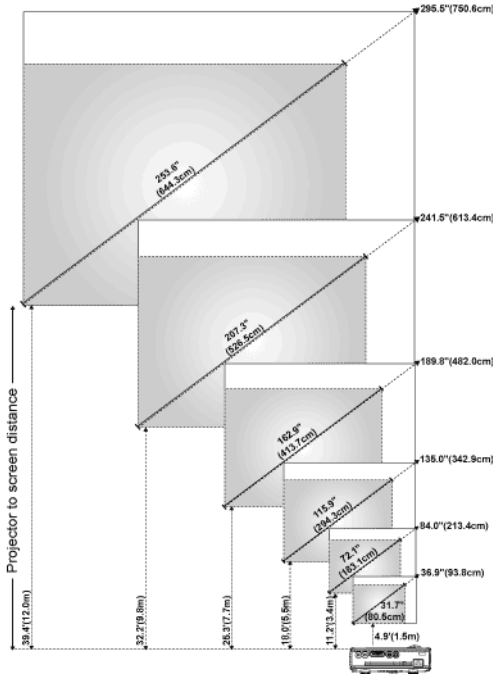



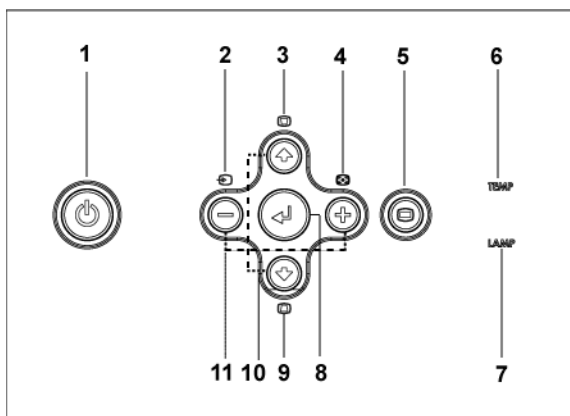

画面 (対角)	最大	36.9" (93.8cm)	84.0" (213.4cm)	135.0" (342.9cm)	189.8" (482.0cm)	241.5" (613.4cm)	295.5" (750.6cm)
	最小	31.7" (80.5cm)	72.1" (183.1cm)	115.9" (294.3cm)	162.9" (413.7cm)	207.3" (526.5cm)	253.6" (644.3cm)
画面サイズ	最大 (幅 x 高)	29.5" X 22.1"	67.2" X 50.4"	108.0" X 81.0"	151.8" X 113.9"	193.2" X 144.9"	236.4" X 177.3"
		(75.0cm X 56.3cm)	(170.7cm X 128.0cm)	(274.3cm X 205.7cm)	(385.6cm X 289.2cm)	(490.7cm X 368.0cm)	(600.5cm X 450.3cm)
	最小 (幅 x 高)	25.3" X 19.0"	57.7" X 43.3"	92.7" X 69.5"	130.3" X 97.7"	165.8" X 124.4"	202.9" X 152.2"
		(64.4cm X 48.3cm)	(146.5cm X 109.9cm)	(235.5cm X 176.6cm)	(331.0cm X 248.2cm)	(421.2cm X 315.9cm)	(515.4cm X 386.6cm)
投射距離	4.9' (1.5m)	11.2' (3.4m)	18.0' (5.5m)	25.3' (7.7m)	32.2' (9.8m)	39.4' (12.0m)	
* このグラフはあくまでも参照用に提供されたものです。							

コントロールパネルの使用法



1	電源	プロジェクトの電源のオンとオフを切り替えます。詳しくは、79 ページの「プロジェクトの電源を入れる」と 79 ページの「プロジェクトの電源を切る」をご覧ください。
2	ソース	複数ソースがプロジェクトに接続されている場合、アナログ RGB、コンボジット、コンポーネント -i、S-Video、アナログ YPbPr ソースを順に切り替えます。
3	台形補正	ボタンを押して、プロジェクトの傾きによって起こるゆがみを調整します ($\pm 16^\circ$)。
4	再同期化	プロジェクトと入力ソースを同期させます。 再同期化 は、オンスクリーンディスプレイ (OSD) が表示されている場合は操作できません。
5	メニュー	OSD が表示されます。方向キーと Menu (メニュー) ボタンで OSD を操作します。

6	TEMP 警告ライト	<ul style="list-style-type: none">• TEMP ライトがオレンジ色に点灯している場合、プロジェクタの過熱を意味します。ディスプレイは自動的にシャットダウンします。プロジェクタが冷却してからディスプレイの電源を入れてください。それでも問題が解決しない場合は、デルにお問い合わせください。• TEMP ライトがオレンジ色に点滅している場合、プロジェクタのファンにエラーが生じたことを意味します。プロジェクタは自動的にシャットダウンします。それでも問題が解決しない場合は、デルにお問い合わせください。
7	LAMP 警告ライト	LAMP ライトがオレンジ色に点灯している場合、ランプを交換してください。
8	確認	このボタンを押して選択を確定します。
9	台形補正	ボタンを押して、プロジェクタの傾きによって起こるゆがみを調整します (± 16°)。
10	上  と  下	OSD 選択を確定します。
11	 と  ボタン	OSD 設定を調整します。

リモコンの使用方法

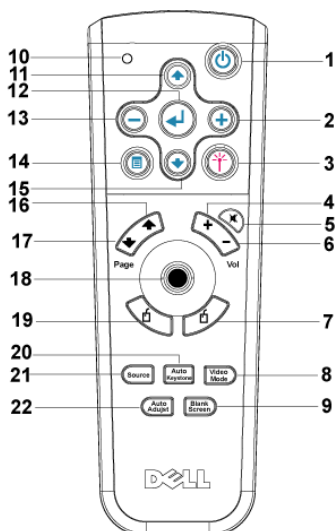

1	電源	プロジェクトの電源のオンとオフを切り替えます。詳しくは、79ページの「プロジェクトの電源を入れる」と79ページの「プロジェクトの電源を切る」をご覧ください。
2	⊕	OSD 設定を調整します。
3	レーザー	リモコンを画面に向けて、レーザーボタンをしばらく押すと、レーザー光が発せられます。
4	音量 ⊕	音量を上げます。
5	ミュート	プロジェクトのスピーカーをミュートにするかまたはミュートを解除します。
6	音量 ⊖	音量を下げます。
7	右クリック	マウスの右クリック

8	ビデオモード	Dell 3400MP マイクロプロジェクタにはデータ (PC グラフィック) やビデオ (ムービー、ゲームなど) の表示を最適化するためのプリセットがあります。ビデオモードボタンを押して、PC モード、ムービーモード、ゲームモード、sRGB、ユーザーモード (設定してある場合) を切り替えます。ビデオモードボタンを 1 回押すと、現在のディスプレイモードが表示されます。もう 1 回ビデオモードボタンを押すと、モードが切り替わります。
9	白紙画面	画像を非表示にし、もう一度押すと画像を表示します。
10	LED ライト	LED インジケータ
11	上ボタン (⬆)	OSD 選択を確定します。
12	Enter ボタン	このボタンを押して選択を確定します。
13	(-)	OSD 設定を調整します。
14	メニュー	OSD が表示されます。
15	下ボタン (⬆)	OSD 選択を確定します。
16	ページ (⬆)	前のページへ移動します。
17	ページ (⬆)	次のページへ移動します。
18	方向パッド	方向パッドはマウスの動きをコントロールするために使用することができます。マウス機能は M1 ケーブルを使用してコンピュータとプロジェクタを接続すると有効になります。
19	左クリック	マウスの左クリック
20	自動台形	プロジェクタの傾斜による縦のゆがみを自動的に修正します。
21	ソース	アナログ RGB、デジタル RGB、コンポジット、コンポーネント -i、S-Video、アナログ YPbPr ソースを切り替えます。
22	自動調整	プロジェクタと入力ソースを同期させます。OSD (オンスクリーンディスプレイ) が表示されている場合、自動調整は作動しません。

オンスクリーンディスプレイの使用法

プロジェクタには多言語のオン画面ディスプレイ (OSD) があり、入力

ソースの有無に関わらず表示されます。

メインメニューで \odot または \ominus を押してタブを移動します。コントロールパネルまたはリモコンの Enter ボタンを押してサブメニューを選択します。

サブメニューで \odot または \ominus を押して選択します。選択を確定すると、色が灰色になります。コントロールパネルまたはリモコンの \ominus または \odot を使って設定を調整します。

OSD を終了するには、終了タブへと進み、コントロールパネルまたはリモコンの Enter ボタンを押します。

画像設定

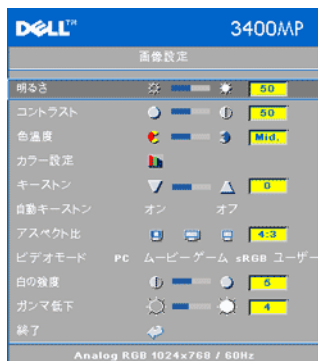

輝度 — \ominus と \oplus を使って画像の明るさを調整します。

コントラスト — \ominus と \oplus を使って画像の明るい部分と暗い部分の差異を調整します。コントラストを調整すると、イメージの白黒要素が増減します。

色温度 — 色温度設定を調整します。温度が高いほど画面は青くなり、温度が低いほど画面は赤くなります。ユーザーモードでは、"カラー設定" メニューの値が有効になります。

カラー設定 — 手動で赤、緑、青の色を調

整します。

キーストン — プロジェクタの傾きによって起こるゆがみを調整します (±

16°)。

自動台形 — プロジェクタの傾きによる画像のゆがみを自動調整します。

- **オン** を選択するとプロジェクタの傾斜による縦のゆがみを自動的に修正します。
- **オフ** を選択してリモコンの **Enter** ボタンを押すか、または手動でゆがみを修正します。

アスペクト比 — アスペクト比を選択し、画像の表示方法を調整します。

- 1:1 — 入力ソースを調整なしでそのまま表示します。
以下のいずれかの場合、1:1 アスペクト比を使用します。
 - VGA ケーブルとコンピュータの解像度が XGA (1024 x 768) 以下の場合
 - コンポーネントケーブル (576 p/480 i/480 p)
 - S-Video ケーブル
 - コンポジットケーブル
- 16:9 — 入力ソースを画面の幅に合わせて調整します。
- 4:3 — 入力ソースを画面に合わせて調整します。
以下のいずれかの場合、16:9 または 4:3 を使用してください。
 - コンピュータの解像度が XGA 以上の場合
 - コンポーネントケーブル (1080 i または 720 p)

ビデオモード — プロジェクタの用途により、モードを選択して表示画像を最適化することができます。ムービー、ゲーム PC、sRGB (より正確な色を表示)、ユーザー定義 (好みの設定) などのモードがあります。白の強度またはガンマ低下を調整する場合、プロジェクタは自動的にユーザー定義へと切り替わります。

白の強度 — 0 に設定すると色の再現を最大化し、10 に設定すると明るさを最大化します。

ガンマ低下 — 1 ~ 4 の間で設定し、画面の色の性能を変更します。

オーディオメニュー



音量 — ⊖ を押して音量を下げ、⊕ を押して音量を上げます。

ミュート — 音を消します。

管理メニュー

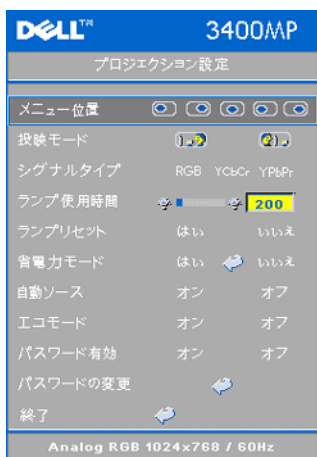

メニュー位置 —OSD の画面上の位置を選択します。

投射モード —画像が表示される方法を選択します。

- デスクトップ前面投射 (既定値)。
- デスクトップ背面投射 — 画像を反転表示します。透過画面の裏面から投射する場合に選択します。

シグナルタイプ —RGB、YCbCr、YPbPr のシグナルタイプを手動で選択します。

ランプ使用時間 —ランプタイマーがリセットされてからの経過時間が表示されます。

ランプリセット —新しいランプを取り付けた後、はいを選択してランプタイマーをリセットします。

省電力モード —はいを選択して省電力遅延時間を設定します。遅延時間は、信号がない状態でプロジェクタが待機する時間を指します。この設定時間の後、プロジェクタは省電力モードに入り、ランプが消えます。信号入力が検出されたり、電源ボタンが押されると、プロジェクタは再度オンになります。2 時間が経過するとプロジェクタの電源が切れるため、もう一度電源ボタンを押してプロジェクタをオンにする必要があります。

自動ソース —オン (既定値) を選択すると、使用可能な入力信号を自動検出します。プロジェクタの電源が入った状態でソースボタンを押すと、自動的に次の信号を検出します。オフを選択すると、現在の入力信号をロックします。オフが選択された状態でソースボタンを押すと、使用したい入力信号を自分で選択することができます。

エコモード —オンを選択すると低電源レベル (16 W) でプロジェクタを作動させます。ランプの寿命が長くなり、動作が静かになりますが、画面投射の明るさはやや暗くなります。オフを選択すると通常の電源 (156 W) レベルで動作します。

パスワード有効 —オンを選択すると、個人用パスワードを 1 つ設定することができます。オフを選択するとパスワード機能を無効にします。

パスワード変更 —パスワードを変更することができます。

言語メニュー



⊙ または ⊙ を押して OSD の言語を選択します。

初期設定リセットメニュー



初期設定リセット -- はい を選択すると、プロジェクトを工場出荷時の初期設定にリセットします。コンピュータソースやビデオソース設定もリセットされます。

コンピュータソースメニュー



メモ: このメニューは、コンピュータに接続されている場合のみ有効です。

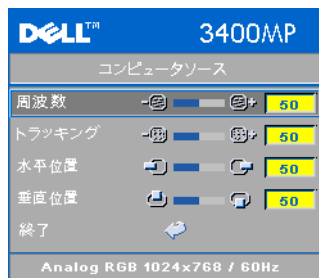

周波数 — 画面のデータクロック周波数を変更し、コンピュータのグラフィックカードの周波数と合わせます。縦線がちらつく場合は、**周波数**コントロールを使って縦線を最小限に抑えることができます。ここでは粗調整が行われます。

トラッキング — 画面信号の位相をグラフィックカードと同期化します。画像が不安定、またはちらつく場合は、**トラッキン**

グでこれを修正します。ここでは微調整が行われます。

 **メモ:** まず**周波数**を調整してから**トラッキング**を調整してください。

水平位置 — ⊖ を押して画像の水平位置を左へ、⊕ を押して水平位置を右へ移動します。

垂直位置 — ⊖ を押して画像の垂直位置を下へ、⊕ を押して垂直位置を上へ移動します。

ビデオソースメニュー

 **メモ:** このメニューは **S-Video**、ビデオ (コンポジット) 信号がある場合のみ有効です。

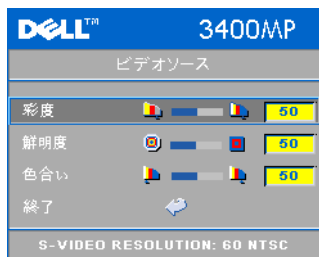



彩度 — ビデオソースを白黒から彩度のあるフルカラーに調整します。⊖ を押して画像のカラー量を減少させ、⊕ を押してカラー量を増加させます。





鮮明度 — ⊖ を押して鮮明度を下げ、⊕ を押して鮮明度を上げます。

色合い — ⊖ を押して画像の緑色の量を増加させ、⊕ を押して赤色の量を増加させます。

プロジェクタのトラブルシューティング

プロジェクタに問題が生じた場合は、下記のトラブルシューティングをご覧ください。それでも問題が継続する場合は、デルにお問い合わせください。

問題	解決方法
画面に画像が表示されません。	<ul style="list-style-type: none"> • レンズキャップは外れていますか。プロジェクタの電源は入っていますか。 • また、外部グラフィックポートが有効であることを確認してください。デルノートパソコンをご利用の場合は、Fn   を押してください。その他のコンピュータについては、取扱説明書をお読みください。 • すべてのケーブルがしっかりと接続されていることを確かめてください。75 ページの「プロジェクタの接続」をご覧ください。" • コネクタのピンが曲がったり、折れたりしていないかどうか確認してください。 • ランプがしっかりとインストールされているかどうか確認してください (96 ページの「ランプの交換」を参照)。 • 自己診断テストを実行してください。96 ページの「ビデオ自己診断」を参照。テストパターンの色が正しいかどうか確認してください。

問題 (続く)	解決方法 (続く)
画像が一部しか表示されない、スクロールする、または正しく表示されません。	<ol style="list-style-type: none"> 1 リモコンまたはコントロールパネルの 最同期化 ボタンを押してください。 2 デルノートパソコンをご利用の場合は、コンピュータの解像度を XGA (1024 x 768) に設定してください。 <ol style="list-style-type: none"> a これには、Windows デスクトップを右クリックし、[プロパティ] をクリックして [設定] タブを開きます。 b ここで外部モニタポートの設定が 1024 x 768 ピクセルになっているかどうか確認してください。 c   を押してください。
画面にプレゼンテーションが表示されません。	解像度を変更できない場合や、モニタがフリーズしてしまう場合は、すべての装置と 프로젝터를再起動してください。
画像が不安定、またはちらつきます。	デルノートパソコンをご使用でない場合は、取扱説明書をご覧ください。
画像に縦線が入ります。	ノートパソコンをご使用の場合は、   を押してください。
画像の色が正しくありません。	OSD の コンピュータソース タブでトラッキングを調整します。
画像の色が正しくありません。	OSD の コンピュータソース タブで周波数を調整します。
画像の色が正しくありません。	<ul style="list-style-type: none"> • グラフィックカードの出力信号が緑に同期化しており、VGA を 60Hz 信号で表示したい場合は、OSD で管理を選択し、信号タイプを RGB に設定してください。 • 画像の色の問題についての予備的なテストを行うには、自己診断を実行してください ("ビデオの自己診断")。テストパターンの色が正しいことを確認してください。
画像の焦点が合いません。	<ol style="list-style-type: none"> 1 プロジェクタレンズのフォーカスリングを調整してください。 2 投射画面が規定の距離範囲内にあることを確かめてください (4.9 ft [1.5 m] ~ 39.4 ft [12 m])。

問題 (続く)	解決方法 (続く)
16:9 DVD を表示すると画像が伸びてしまいます。	<p>プロジェクタは 16:9 DVD を自動的に検出し、アスペクト比を 4:3 (レターボックス) 既定値で全画面に調整します。</p> <p>画像が伸びますので、下記のようにアスペクト比を調整します。</p> <ul style="list-style-type: none"> • 16:9 DVD を再生している場合、DVD プレーヤで 4:3 アスペクト比を選択してください (可能であれば)。 • DVD プレーヤで 4:3 のアスペクト比を選択できない場合、OSD の 画像設定 メニューで 4:3 アスペクト比を選択してください。
画像が反転してしまいます。	OSD の管理を選択し、投射モードを調整してください。
ランプが消耗しました、または音を立てます。	ランプに寿命が来ると、消耗して燃え尽きたり、音を立てることがあります。この場合は、プロジェクタの電源が入りません。ランプを交換するには、96 ページの「ランプの交換」をご覧ください。
LAMP のライトがオレンジ色に点灯します。	LAMP ライトがオレンジ色に点灯すると、ランプの交換時期です。
LAMP のライトがオレンジ色に点滅します。	LAMP ライトがオレンジ色に点滅すると、ランプカバーが正しく閉じていないことを意味します。ランプカバーをしっかりと閉じてください。問題が継続する場合は、デルにお問い合わせください。
TEMP ライトがオレンジ色に点灯します。	プロジェクタが過熱しています。ディスプレイは自動的にシャットダウンします。プロジェクタが冷却するのを待ってから、ディスプレイの電源を入れてください。問題が継続する場合は、デルにお問い合わせください。
TEMP のライトがオレンジ色に点滅します。	プロジェクタファンにエラーが生じました。プロジェクタは自動的にシャットダウンします。問題が継続する場合は、デルにお問い合わせください。

問題 (続く)

リモコンが正しく作動しない、または動作範囲が非常に狭くなっています。

解決方法 (続く)

電池がない可能性があります。リモコンからのレーザー光線がぼやけていないかどうか確認してください。ぼやけている場合は、2つの単三電池と交換してください。

ビデオ自己診断

Dell 3400MP プロジェクタはプロジェクタのビデオディスプレイ自己診断を提供しています (ビデオ、S-Video、コンポーネント-i)。ビデオのディスプレイ問題が生じた場合は、この高度機能を使い、自己診断を行ってください。

- 1 プロジェクタの電源を切った後、コントロールパネルの "+" と "-" ボタンを同時に 3 秒間押し、画面が黒くなったら放します。
- 2 もう一度 "+" と "-" ボタンを押すと、診断モードを終了します。
- 3 自己診断モード中、画面には次の順で 7 色の色が表示されます。
赤 --> 緑 --> 青 --> 白 --> 水色 --> 深緑 --> 黄色 テストパターンの色が正しいかどうか確認してください。それでも色が正しく表示されない場合は、デルにお問い合わせください。

ランプの交換

"フル電源で稼動した場合、ランプの寿命が近づいています。交換をお勧めします。www.dell.com/lamps" というメッセージが画面に表示されたら、ランプを交換しましょう。ランプを交換してもこのメッセージが表示される場合は、デルにお問い合わせください。

⚠ 警告: ランプは使用中、非常に高温になります。プロジェクタが冷却するまで、少なくとも **30 分** はランプの交換をしないでください。

⚠ 警告: 電球やランプのガラスには絶対に触れないでください。電球やランプガラスに触れるなど、誤った扱いをすると爆発する恐れがあります。

- 1 プロジェクタの電源を切り、電源コードを取り外します。
- 2 プロジェクタを少なくとも 30 分間放置して冷却します。
- 3 ランプを固定している 2 つのネジを緩め、カバーを外します。
- 4 ランプを固定している 2 つのネジを緩めます。

5 金属部分を持ってランプを取り出します。

6 新しいランプを取り付ける際は、ステップ1～5を逆に行ってください。

7 OSDの**管理**タブで左側の**ランプリセット**アイコンを選択し、ランプ使用時間をリセットしてください。

 **メモ:**デルは、保証中に交換されたランプをデルに返却するよう求める場合があります。その他の場合は、お住まいの地域の担当機関にご連絡の上、ランプを正しく廃棄してください。

 **警告:**  当製品内部のランプには水銀が含まれているため、お住まいの地域の規定に従い廃棄する必要があります。詳しくは、WWW.DELL.COM/HG をご覧になるか、または《米》エレクトロニクス産業協会のウェブサイト WWW.EIAE.ORG をご覧ください。ランプの廃棄方法に関する情報は、WWW.LAMPRECYCLE.ORG をご覧ください。

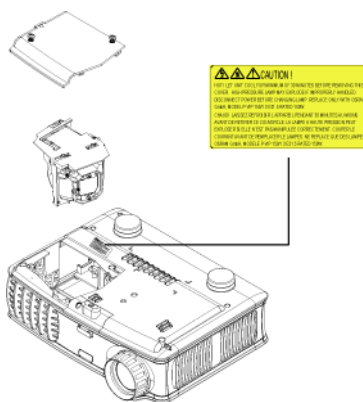

仕様

電球	シングルチップ DLP™ DDR (ダブルデータレート) 技術
輝度	1500 ANSI ルーメン (最大)
コントラスト比	2100:1 典型 (フルオン/フルオフ)
不変性	85% 典型 (日本標準 - JBMA)
ランプ	156 W ユーザ交換可能 3000 時間ランプ (エコモードで最高 4000 時間)
画素数	1024 x 768 (XGA)
表示可能色	16.7M 色
カラーホイール速度	100~127.5Hz (2X)
投射レンズ	F/2.7~2.88、f=28.43~32.73 mm、 1.15x マニュアルズームレンズ
投射画面サイズ	31.7-246 インチ (対角)
投射距離	4.9~39.4 ft (1.5 m~12 m)
ビデオ互換性	NTSC、NTSC 4.43、PAL、PAL-M、 PAL-N、SECAM、HDTV (1080i、 720p、576i/p、480i/p) 互換性 コンポジットビデオ、コンポーネン トビデオ、S-Video 互換性
水平周波数	15kHz-80kHz (アナログ/デジタル)
垂直周波数	50Hz-85Hz (アナログ/デジタル)
電源	ユニバーサル 100-240V AC 50-60Hz、 PFC 入力
消耗電力	195 W (典型)、165 W (エコモード)
オーディオ	スピーカー x 1、1 W RMS

ノイズレベル	38 dB(A) フルオンモード、36 dB(A) エコモード
重量	2.4 lbs (1.09 kg)
サイズ (幅 x 高 x 奥)	外部 8.0 x 6.0 x 2.9 ± 0.04 インチ (204 x 154 x 73.7 ± 1 mm)
環境	動作温度: 5°C - 35°C (41°F - 95°F) 湿度: 80% (最大) 保管温度: -20°C - 60°C (-4°F - 140°F) 湿度: 80% (最大)
規定	FCC、CE、VCCI、UL、cUL、TüV-GS、CES-003、MIC、C-Tick、GOST、PCBC、CCC、PSB、EZU、NOM、S-TuV/Argentina
I/O コネクタ	電源: AC 電源入力ソケット コンピュータ入力: アナログ / デジタル / コンポーネント用 MI-DA x 1、HDTV 入力信号 ビデオ入力: コンポジットビデオ RCA x 1 および S-video x 1 オーディオ入力: 電話ジャック x 1 (直径 3.5 mm) オーディオ出力: 電話ジャック x 1 (直径 3.5 mm)

互換モード

モード	解像度	(アナログ)		(デジタル)	
		垂直 周波数 (Hz)	水平 周波数 (KHz)	垂直 周波数 (Hz)	水平 周波数 (KHz)
VGA	640X350	70	31.5	70	31.5
VGA	640X350	85	37.9	85	37.9
VGA	640X400	85	37.9	85	37.9
VGA	640X480	60	31.5	60	31.5
VGA	640X480	72	37.9	72	37.9
VGA	640X480	75	37.5	75	37.5
VGA	640X480	85	43.3	85	43.3
VGA	720X400	70	31.5	70	31.5
VGA	720X400	85	37.9	85	37.9
SVGA	800X600	56	35.2	56	35.2
SVGA	800X600	60	37.9	60	37.9
SVGA	800X600	72	48.1	72	48.1
SVGA	800X600	75	46.9	75	46.9
SVGA	800X600	85	53.7	85	53.7
XGA	1024X768	60	48.4	60	48.4
XGA	1024X768	70	56.5	70	56.5
XGA	1024X768	75	60	75	60
XGA	1024X768	85	68.7	-	-
*SXGA	1280X1024	60	63.98	60	63.98
*SXGA	1280X1024	75	79.98	-	-
*SXGA+	1400X1050	60	63.98	-	-
*UXGA	1600x1200	60	75	-	-
MAC LC13*	640X480	66.66	34.98	-	-
MAC II 13*	640X480	66.68	35	-	-
MAC 16*	832X624	74.55	49.725	-	-
MAC 19*	1024X768	75	60.24	-	-
*MAC	1152X870	75.06	68.68	-	-
MAC G4	640X480	60	31.35	-	-
IMAC DV	1024X768	75	60	-	-

* 圧縮コンピュータ画像

デルへのお問い合わせ

インターネットからデルへお問い合わせになる際は、下記のウェブサイトをご利用ください。

- www.dell.com
- support.dell.com (テクニカルサポート)
- premiersupport.dell.com (教育、政府、保健、プレミア、プラチナ、ゴールド顧客を含む中・大手企業)

お住まいの地域のウェブアドレスについては、下表から希望の国を選択してください。

メモ: 記載の国からはフリーダイヤルをご利用になれます。

メモ: 一部の国では、Dell Inspiron? XPS コンピュータ限定のテクニカルサポートが別の電話番号からご利用になれるところがございます。Inspiron XPS コンピュータ限定の電話番号が見つからない場合は、記載のテクニカルサポート番号からデルにお問い合わせになると、お電話を転送いたします。

デルにご連絡の際は、E メールアドレス、電話番号、および下表のコードをご利用ください。どのコードを使用してよいか分からない場合は、お住まいの地域または国際オペレータにお問い合わせください。

国(都市) 国際アクセス コード 国番号 都市番号	部門名またはサービスエリア ウェブサイトと E メール	市外局番 電話番号 フリーダイヤル
アンギラ	一般サポート	フリーダイヤル: 800-335-0031
アンギラと バービュダ	一般サポート	1-800-805-5924

国(都市) 国際アクセス コード国番号 都市番号	部門名またはサービスエリア ウェブサイトと Eメール	市外局番 電話番号 フリーダイヤル
アルゼンチン(ブエノスアイレス)	ウェブサイト: www.dell.com.ar Eメール: us_latina_services@dell.com	
国際アクセス コード: 00 国番号: 54 都市番号: 11	デスクトップおよびノートパソコンに関する Eメール: la-techsupport@dell.com サーバおよび EMC® ストレージ製品に関する Eメール: la_enterprise@dell.com	
	カスタマーケア	フリーダイヤル: 0-800-444-0730
	テクニカルサポート	フリーダイヤル: 0-800-444-0733
	テクニカルサポートサービス	フリーダイヤル: 0-800-444-0724
	販売	0-810-444-3355
アルーバ	一般サポート	フリーダイヤル: 800-1578

国(都市) 国際アクセス コード国番号 都市番号	部門名またはサービスエリア ウェブサイトと Eメール	市外局番 電話番号 フリーダイヤル
オーストラリア (シドニー)	Eメール(オーストラリア): au_tech_support@dell.com	
国際アクセス コード: 0011	Eメール(ニュージーランド): nz_tech_support@dell.com	
国番号: 61	家庭および小企業	1-300-655-533
都市番号: 2	政府および企業	フリーダイヤル: 1-800-633-559
	PAD	フリーダイヤル: 1-800-060-889
	カスタマーケア	フリーダイヤル: 1-800-819-339
	テクニカルサポート(ノートおよびデスクトップパソコン)	フリーダイヤル: 1-300-655-533
	テクニカルサポート(サーバおよびワークステーション)	フリーダイヤル: 1-800-733-314
	企業販売	フリーダイヤル: 1-800-808-385
	取引、販売	フリーダイヤル: 1-800-808-312
	Fax	フリーダイヤル: 1-800-818-341

国(都市) 国際アクセス コード国番号 都市番号	部門名またはサービスエリア ウェブサイトと Eメール	市外局番 電話番号 フリーダイヤル
オーストリア (ウィーン)	ウェブサイト: support.euro.dell.com	
国際アクセス コード: 900	Eメール: tech_support_central_europe@dell.com	
国番号: 43		
都市番号: 1	家庭および小企業販売	0820 240 530 00
	家庭および小企業 Fax	0820 240 530 49
	家庭および小企業カスタマーケア	0820 240 530 14
	PAD および企業カスタマーケア	0820 240 530 16
	家庭および小企業テクニカルサポート	0820 240 530 14
	PAD および企業テクニカルサポート	0660 8779
	スイッチボード	0820 240 530 00
パハマ	一般サポート	フリーダイヤル: 1-866-278-6818
バルバドス	一般サポート	1-800-534-3066

国(都市) 国際アクセス コード国番号 都市番号	部門名またはサービスエリア ウェブサイトと Eメール	市外局番 電話番号 フリーダイヤル
ベルギー(ブ リュッセル)	ウェブサイト: support.euro.dell.com	
国際アクセス コード:00	フランス語 Eメール: support.euro.dell.com/be/fr/emaild ell/	
国番号:32		
都市番号:2	Inspiron XPS コンピュータ限定 テクニカルサポート	02 481 92 96
	その他の Dell コンピュータのテ クニカルサポート	02 481 92 88
	テクニカルサポート Fax	02 481 92 95
	カスタマーケア	02 713 15 .65
	企業販売	02 481 91 00
	Fax	02 481 92 99
	スイッチボード	02 481 91 00
バミューダ	一般サポート	1-800-342-0671
ボリビア	一般サポート	フリーダイヤル:800- 10-0238
ブラジル	ウェブサイト:www.dell.com/ar	
国際アクセス コード:00	カスタマーサポート、テクニカ ルサポート	0800 90 3355
国番号:55	テクニカルサポート Fax	51 481 5470
都市番号:51	カスタマーケア Fax	51 481 5480
	販売	0800 90 3390
英バージニア諸 島	一般サポート	フリーダイヤル:1-866- 278-6820

国(都市) 国際アクセス コード国番号 都市番号	部門名またはサービスエリア ウェブサイトとEメール	市外局番 電話番号 フリーダイヤル
ブルネイ 国番号: 673	カスタマーテクニカルサポート (ペナン、マレーシア)	604 633 4966
	カスタマーサービス (ペナン、 マレーシア)	604 633 4949
	取引 & 販売 (ペナン、マレーシア)	604 633 4955
カナダ (ノース ヨーク、オンタ リオ) 国際アクセス コード: 011	オンライン注文状況: www.dell.ca/ostatus	
	オートテク (オートテクニカル サポート)	フリーダイヤル: 1-800- 247-9362
	カスタマーケア (家庭販売 / 小 企業)	フリーダイヤル: 1-800- 847-4096
	カスタマーケア (中・大企業、 政府)	フリーダイヤル: 1-800- 326-9463
	テクニカルサポート (家庭販売 / 小企業)	フリーダイヤル: 1-800- 847-4096
	テクニカルサポート (中・大企 業、政府)	フリーダイヤル: 1-800- 387-5757
	テクニカルサポート (プリン タ、プロジェクタ、テレビ、ハ ンドヘルド、デジタルジューク ボックス、ワイヤレス)	1-877-335-5767
	販売 (家庭販売 / 小企業)	フリーダイヤル: 1-800- 387-5752
	販売 (中・大企業、政府)	フリーダイヤル: 1-800- 387-5755
スペアパーツ販売およびその他 のサービス販売	1 866 440 3355	
英ケイマン諸島	一般サポート	1-800-805-7541

国(都市) 国際アクセス コード国番号 都市番号	部門名またはサービスエリア ウェブサイトと Eメール	市外局番 電話番号 フリーダイヤル
チリ (サンティアゴ)	販売、カスタマーサポート、テクニカルサポート	フリーダイヤル: 1230-020-4823
国番号: 56		
都市番号: 2		
中国 (アモイ)	テクニカルサポートウェブサイト: support.dell.com.cn	
国番号: 86	テクニカルサポート Eメール: cn_support@dell.com	
都市番号: 592	カスタマーケア Eメール: customer_cn@dell.com	
	テクニカルサポート Fax	592 818 1350
	テクニカルサポート (Dell™ Dimension? and Inspiron)	フリーダイヤル : 800 858 2969
	テクニカルサポート (OptiPlex™、Latitude™、Dell Precision™)	フリーダイヤル : 800 858 0950
	テクニカルサポート (サーバおよびストレージ)	フリーダイヤル : 800 858 0960
	テクニカルサポート (プロジェクタ、PDA、スイッチ、ルータなど)	フリーダイヤル : 800 858 2920
	テクニカルサポート (プリンタ)	フリーダイヤル : 800 858 2311
	カスタマーケア	フリーダイヤル : 800 858 2060
	カスタマーケア Fax	592 818 1308
	家庭および小企業	フリーダイヤル : 800 858 2222
	PAD	フリーダイヤル : 800 858 2557

国(都市) 国際アクセス コード国番号 都市番号	部門名またはサービスエリア ウェブサイトと Eメール	市外局番 電話番号 フリーダイヤル
	大企業 GCP	フリーダイヤル : 800 858 2055
	大企業上得意先	フリーダイヤル : 800 858 2628
	大企業北部	フリーダイヤル : 800 858 2999
	大企業北部、政府および教育機 関	フリーダイヤル : 800 858 2955
	大企業東部	フリーダイヤル : 800 858 2020
	大企業東部、政府および教育機 関	フリーダイヤル : 800 858 2669
	大企業キューチーム	フリーダイヤル : 800 858 2572
	大企業南部	フリーダイヤル : 800 858 2355
	大企業西部	フリーダイヤル : 800 858 2811
	大企業スペアパーツ	フリーダイヤル : 800 858 2621
コロンビア	一般サポート	980-9-15-3978
コスタリカ	一般サポート	0800-012-0435
チェコ共和国 (プラハ)	ウェブサイト: support.euro.dell.com	
国際アクセス コード: 00	Eメール: czech_dell@dell.com	
国番号: 420	テクニカルサポート	22537 2727
	カスタマーケア	22537 2707
	Fax	22537 2714
	テクニカルサポート Fax	22537 2728
	スイッチボード	22537 2711

国(都市) 国際アクセス コード国番号 都市番号	部門名またはサービスエリア ウェブサイトと Eメール	市外局番 電話番号 フリーダイヤル
デンマーク(コ ペンハーゲン)	ウェブサイト: support.euro.dell.com	
国際アクセス コード: 00 国番号: 45	Eメール: support.euro.dell.com/dk/da/email dell/ Inspiron XPS コンピュータ限定 テクニカルサポート その他の Dell コンピュータのテ クニカルサポート カスタマーケア(関連) 家庭および小企業カスタマーケ ア スイッチボード(関連) スイッチボード Fax(関連) スイッチボード(家庭および小 企業) スイッチボード Fax(家庭およ び小企業)	7010 0074 7023 0182 7023 0184 3287 5505 3287 1200 3287 1201 3287 5000 3287 5001
ドミニカ	一般サポート	フリーダイヤル: 1-866- 278-6821
ドミニカ共和国	一般サポート	1-800-148-0530
エクアドル	一般サポート	フリーダイヤル: 999- 119
エルサルバドル	一般サポート	01-899-753-0777

国(都市) 国際アクセス コード国番号 都市番号	部門名またはサービスエリア ウェブサイトと Eメール	市外局番 電話番号 フリーダイヤル
フィンランド(ヘルシンキ)	ウェブサイト: support.euro.dell.com	
国際アクセス コード: 990	Eメール: support.euro.dell.com/fi/fi/emailde ll/	
国番号: 358		
都市番号: 9	テクニカルサポート	09 253 313 60
	カスタマーケア	09 253 313 38
	Fax	09 253 313 99
	スイッチボード	09 253 313 00

国(都市) 国際アクセス コード国番号 都市番号	部門名またはサービスエリア ウェブサイトと E メール	市外局番 電話番号 フリーダイヤル
フランス(パリ) (モンペリエ)	ウェブサイト: support.euro.dell.com	
国際アクセス コード: 00	Eメール: support.euro.dell.com/fr/fr/emaildell/	
国番号: 33	家庭および小企業	
都市番号: (1)	Inspiron XPS コンピュータ限定 テクニカルサポート	0825 387 129
	その他の Dell コンピュータの テクニカルサポート	0825 387 270
	カスタマーケア	0825 823 833
	スイッチボード	0825 004 700
	スイッチボード(フランス国外 からの電話)	04 99 75 40 00
	販売	0825 004 700
	Fax	0825 004 701
	Fax(フランス国外からの電話)	04 99 75 40 01
	企業 テクニカルサポート	0825 004 719
	カスタマーケア	0825 338 339
	スイッチボード	01 55 94 71 00
	販売	01 55 94 71 00
	Fax	01 55 94 71 01

国(都市) 国際アクセス コード国番号 都市番号	部門名またはサービスエリア ウェブサイトと Eメール	市外局番 電話番号 フリーダイヤル
ドイツ (ランゲン) 国際アクセス コード: 00 国番号: 49 都市番号: 6103	ウェブサイト: support.euro.dell.com	
	Eメール: tech_support_central_europe@dell.com	
	Inspiron XPS コンピュータ限定 テクニカルサポート	06103 766-7222
	その他の Dell コンピュータの テクニカルサポート	06103 766-7200
	家庭および小企業カスタマー ケア	0180-5-224400
	グローバルセグメントカスタ マーケア	06103 766-9570
	PAD カスタマーケア	06103 766-9420
	大企業カスタマーケア	06103 766-9560
公共機関カスタマーケア	06103 766-9555	
スイッチボード	06103 766-7000	
ギリシャ 国際アクセス コード: 00 国番号: 30	ウェブサイト: support.euro.dell.com	
	Eメール: support.euro.dell.com/gr/en/email dell/	
	テクニカルサポート	00800-44 14 95 18
	グローバルサービステクニカル サポート	00800-44 14 00 83
	スイッチボード	2108129810
	ゴールドサービススイッチボ ード	2108129811
	販売	2108129800
Fax	2108129812	

国(都市) 国際アクセス コード国番号 都市番号	部門名またはサービスエリア ウェブサイトと Eメール	市外局番 電話番号 フリーダイヤル
グレナダ	一般サポート	フリーダイヤル: 1-866-540-3355
グアテマラ	一般サポート	1-800-999-0136
ガイアナ	一般サポート	フリーダイヤル: 1-877-270-4609
香港 国際アクセス コード: 001 国番号: 852	ウェブサイト: support.ap.dell.com テクニカルサポート Eメール: apsupport@dell.com テクニカルサポート (Dimension と Inspiron) テクニカルサポート (OptiPlex、 Latitude、Dell Precision) テクニカルサポート (PowerApp™、PowerEdge™、 PowerConnect™、PowerVault™) カスタマーケア 大企業 グローバルカスタマープログラ ム 中小企業部門 家庭および小企業部門	2969 3188 2969 3191 2969 3196 3416 0910 3416 0907 3416 0908 3416 0912 2969 3105
インド	テクニカルサポート 販売 (大企業) 販売 (家庭 / 小企業)	1600 33 8045 1600 33 8044 1600 33 8046

国(都市) 国際アクセス コード国番号 都市番号	部門名またはサービスエリア ウェブサイトと Eメール	市外局番 電話番号 フリーダイヤル
アイルランド (チェリーウッド)	ウェブサイト: support.euro.dell.com Eメール: dell_direct_support@dell.com	
国際アクセス コード: 16	Inspiron XPS コンピュータ限定 テクニカルサポート	1850 200 722
国番号: 353	その他の Dell コンピュータのテ クニカルサポート	1850 543 543
都市番号: 1	イギリス テクニカルサポート (イ ギリス国内からの通話のみ)	0870 908 0800
	家庭ユーザカスタマーケア	01 204 4014
	小企業カスタマーケア	01 204 4014
	イギリス カスタマーケア (イギ リス国内からの通話のみ)	0870 906 0010
	企業カスタマーケア	1850 200 982
	企業カスタマーケア (イギリス 国内からの通話のみ)	0870 907 4499
	アイルランド販売	01 204 4444
	イギリス 販売 (イギリス国内か らの通話のみ)	0870 907 4000
	Fax/ 販売 Fax	01 204 0103
	スイッチボード	01 204 4444

国(都市) 国際アクセス コード国番号 都市番号	部門名またはサービスエリア ウェブサイトと Eメール	市外局番 電話番号 フリーダイヤル
イタリア(ミラ ノ)	ウェブサイト: support.euro.dell.com	
国際アクセス コード: 00 国番号: 39 都市番号: 02	Eメール: support.euro.dell.com/it/it/emaild ell/ 家庭および小企業 テクニカルサポート カスタマーケア Fax スイッチボード 企業 テクニカルサポート カスタマーケア Fax スイッチボード	02 577 826 90 02 696 821 14 02 696 821 13 02 696 821 12 02 577 826 90 02 577 825 55 02 575 035 30 02 577 821
ジャマイカ	一般サポート(ジャマイカ国内 からの通話のみ)	1-800-682-3639

国(都市) 国際アクセス コード国番号 都市番号	部門名またはサービスエリア ウェブサイトと Eメール	市外局番 電話番号 フリーダイヤル
日本(川崎) 国際アクセス コード: 001 国番号: 81 都市番号: 44	ウェブサイト: support.jp.dell.com テクニカルサポート(サーバ)	フリーダイヤル: 0120- 198-498
	日本国外からのテクニカルサ ポート(サーバ)	81-44-556-4162
	テクニカルサポート(Dimension と Inspiron)	フリーダイヤル: 0120- 198-226
	日本国外からのテクニカルサ ポート(Dimension と Inspiron)	81-44-520-1435
	テクニカルサポート(Dell Precision、OptiPlex、Latitude)	フリーダイヤル: 0120- 198-433
	日本国外からのテクニカルサ ポート(Dell Precision、 OptiPlex、Latitude)	81-44-556-3894

国(都市) 国際アクセス コード国番号 都市番号	部門名またはサービスエリア ウェブサイトとEメール	市外局番 電話番号 フリーダイヤル
	テクニカルサポート (PDA、プロジェクタ、プリンタ、ルータ)	フリーダイヤル: 0120-981-690
	日本国外からのテクニカルサポート (PDAs、プロジェクタ、プリンタ、ルータ)	81-44-556-3468
	ファックスボックスサービス	044-556-3490
	24時間自動注文サービス	044-556-3801
	カスタマーケア	044-556-4240
	企業販売部門 (最大従業員数 400名)	044-556-1465
	PAD 販売 (従業員数 400名)	044-556-3433
	大企業販売 (従業員数 3500名)	044-556-3430
	公共機関販売 (政府機関、教育機関、医療期間)	044-556-1469
	グローバルセグメント日本	044-556-3469
	個人ユーザ	044-556-1760
	スイッチボード	044-556-4300
韓国(ソウル) 国際アクセス コード: 001 国番号: 82 都市番号: 2	テクニカルサポート	フリーダイヤル: 080-200-3800
	販売	フリーダイヤル: 080-200-3600
	カスタマーサービス (ペナン、マレーシア)	604 633 4949
	Fax	2194-6202
	スイッチボード	2194-6000
	テクニカルサポート (電子およびアクセサリ)	フリーダイヤル: 080-200-3801

国(都市) 国際アクセス コード国番号 都市番号	部門名またはサービスエリア ウェブサイトと Eメール	市外局番 電話番号 フリーダイヤル
南アメリカ	カスタマーテクニカルサポート (米テキサス州オースティン)	512 728-4093
	カスタマーサービス (米テキサ ス州オースティン)	512 728-3619
	Fax (テクニカルサポートとカス タマーサービス) (米テキサス 州オースティン)	512 728-3883
	販売 (米テキサス州オースティ ン)	512 728-4397
	販売 Fax (米テキサス州オース ティン)	512 728-4600 または 512 728-3772
ルクセンブルグ	ウェブサイト: support.euro.dell.com	
国際アクセス コード: 00	Eメール: tech_be@dell.com	
国番号: 352	テクニカルサポート (ブリュッ セル、ベルギー)	3420808075
	家庭/小企業販売 (ブリュッセ ル、ベルギー)	フリーダイヤル : 080016884
	企業販売 (ブリュッセル、ベル ギー)	02 481 91 00
	カスタマーケア (ブリュッセ ル、ベルギー)	02 481 91 19
	Fax (ブリュッセル、ベルギー)	02 481 92 99
	スイッチボード (ブリュッセ ル、ベルギー)	02 481 91 00
マカオ	テクニカルサポート	フリーダイヤル : 0800 105
国番号: 853	カスタマーサービス (中国アモ イ)	34 160 910
	取引、販売 (中国アモイ)	29 693 115

国(都市) 国際アクセス コード国番号 都市番号	部門名またはサービスエリア ウェブサイトと Eメール	市外局番 電話番号 フリーダイヤル
マレーシア (ペナン)	ウェブサイト: support.ap.dell.com	
国際アクセス コード: 00	テクニカルサポート (Dell Precision、OptiPlex、Latitude)	フリーダイヤル : 1 800 88 0193
国番号: 60	テクニカルサポート (Dimension、Inspiron、電子、アクセサリ)	フリーダイヤル : 1 800 88 1306
都市番号: 4	テクニカルサポート (PowerApp、PowerEdge、PowerConnect、PowerVault)	フリーダイヤル : 1800 88 1386 1386
	カスタマーサービス (ペナン、マレーシア)	04 633 4949
	取引、販売	フリーダイヤル : 1 800 888 202
	企業販売	フリーダイヤル : 1 800 888 213
メキシコ	カスタマテクニカルサポート	001-877-384-8979
国際アクセス コード: 00		または 001-877-269-3383
国番号: 52	販売	50-81-8800 または 01-800-888-3355
	カスタマーサービス	001-877-384-8979 または 001-877-269-3383
	メイン	50-81-8800 または 01-800-888-3355
モンセラト	一般サポート	フリーダイヤル: 1-866-278-6822
オランダ領アン ティル諸島	一般サポート	001-800-882-1519

国(都市) 国際アクセス コード国番号 都市番号	部門名またはサービスエリア ウェブサイトと Eメール	市外局番 電話番号 フリーダイヤル
オランダ (アム ステルダム)	ウェブサイト: support.euro.dell.com	
国際アクセス コード: 00	Inspiron XPS コンピュータ限定 テクニカルサポート	020 674 45 94
国番号: 31	その他の Dell コンピュータのテ クニカルサポート	020 674 45 00
都市番号: 20	テクニカルサポート Fax	020 674 47 66
	家庭および小企業カスタマーケ ア	020 674 42 00
	カスタマーケア関連	020 674 4325
	家庭および小企業販売	020 674 55 00
	販売関連	020 674 50 00
	家庭 / 小企業販売 Fax	020 674 47 75
	販売 Fax 関連	020 674 47 50
	スイッチボード	020 674 47 00
	スイッチボード Fax	020 674 47 50
ニュージーラン ド	Eメール (ニュージーランド): nz_tech_support@dell.com	
国際アクセス コード: 00	Eメール (オーストラリア): au_tech_support@dell.com	
国番号: 64	テクニカルサポート (デスク トップおよびノートパソコン)	フリーダイヤル : 0800 446 255
	テクニカルサポート (サーバお よびワークステーション)	フリーダイヤル : 0800 443 563
	家庭および小企業	0800 446 255
	政府および企業	0800 444 617
	販売	0800 441 567
	Fax	0800 441 566
ニカラグア	一般サポート	001-800-220-1006

国(都市) 国際アクセス コード国番号 都市番号	部門名またはサービスエリア ウェブサイトと Eメール	市外局番 電話番号 フリーダイヤル
ノルウェイ (Lysaker)	ウェブサイト: support.euro.dell.com	
国際アクセス コード: 00 国番号: 47	Eメール: support.euro.dell.com/no/no/email dell/	
	テクニカルサポート	671 16882
	カスタマーケア関連	671 17575
	家庭および小企業カスタマーケ ア	23162298
	スイッチボード	671 16800
	Fax スイッチボード	671 16865
パナマ	一般サポート	001-800-507-0962
ペルー	一般サポート	0800-50-669
ポーランド(ワ ルシャワ)	ウェブサイト: support.euro.dell.com	
国際アクセス コード: 011	Eメール: pl_support_tech@dell.com	
国番号: 48	カスタマーサービス電話	57 95 700
都市番号: 22	カスタマーケア	57 95 999
	販売	57 95 999
	カスタマーサービス Fax	57 95 806
	受付デスク Fax	57 95 998
	スイッチボード	57 95 999

国(都市) 国際アクセス コード国番号 都市番号	部門名またはサービスエリア ウェブサイトと Eメール	市外局番 電話番号 フリーダイヤル
ポルトガル 国際アクセス コード: 00 国番号: 351	ウェブサイト: support.euro.dell.com Eメール: support.euro.dell.com/pt/en/email dell/ テクニカルサポート カスタマーケア 販売 Fax	707200149 800 300 413 800 300 410 or 800 300 411 または 800 300 412 または 21 422 07 10 21 424 01 12
プエルトリコ	一般サポート	1-800-805-7545
セントキッツおよびネビス島	一般サポート	フリーダイヤル: 1-877-441-4731
セントルシア	一般サポート	1-800-882-1521
セントビンセント トグレナディー ン	一般サポート	フリーダイヤル: 1-877-270-4609

国(都市) 国際アクセス コード国番号 都市番号	部門名またはサービスエリア ウェブサイトと Eメール	市外局番 電話番号 フリーダイヤル
シンガポール (シンガポール)	ウェブサイト: support.ap.dell.com	
国際アクセス コード: 005 国番号: 65	テクニカルサポート (Dimension、Inspiron、電子、 アクセサリ)	フリーダイヤル : 1800 394 7430
	テクニカルサポート (OptiPlex、 Latitude、Dell Precision)	フリーダイヤル : 1800 394 7488
	テクニカルサポート (PowerApp、 PowerEdge、PowerConnect、 PowerVault)	フリーダイヤル : 1800 394 7478
	カスタマーサービス (ペナン、 マレーシア)	604 633 4949
	取引、販売	フリーダイヤル: 1 800 394 7412
	企業販売	フリーダイヤル: 1 800 394 7419
スロバキア (ブラハ)	ウェブサイト: support.euro.dell.com	
国際アクセス コード: 00 国番号: 421	Eメール: czech_dell@dell.com	
	テクニカルサポート	02 5441 5727
	カスタマーケア	420 22537 2707
	Fax	02 5441 8328
	テクニカルサポート Fax	02 5441 8328
	スイッチボード (販売)	02 5441 7585

国(都市) 国際アクセス コード国番号 都市番号	部門名またはサービスエリア ウェブサイトと Eメール	市外局番 電話番号 フリーダイヤル
南アフリカ(ヨ ハネスブルク)	ウェブサイト: support.euro.dell.com	
国際アクセス コード: 00	Eメール: dell_za_support@dell.com	
09/091	ゴールドキュー	011 709 7713
国番号: 27	テクニカルサポート	011 709 7710
都市番号: 11	カスタマーケア 販売	011 709 7707 011 709 7700
	Fax	011 706 0495
	スイッチボード	011 709 7700
東南アジアと太 平洋諸国	カスタマーサポート、カスタ マーサービス、販売(ペナン、 マレーシア)	604 633 4810
スペイン(マド リッド)	ウェブサイト: support.euro.dell.com	
国際アクセス コード: 00	Eメール: support.euro.dell.com/es/es/emaild ell/	
国番号: 34	家庭および小企業	
都市番号: 91	テクニカルサポート	902 100 130
	カスタマーケア	902 118 540
	販売	902 118 541
	スイッチボード	902 118 541
	Fax	902 118 539
	企業	
	テクニカルサポート	902 100 130
	カスタマーケア	902 115 236
	スイッチボード	91 722 92 00
	Fax	91 722 95 83

国 (都市) 国際アクセス コード国番号 都市番号	部門名またはサービスエリア ウェブサイトと E メール	市外局番 電話番号 フリーダイヤル
スウェーデン (Upplands Vasby)	ウェブサイト: support.euro.dell.com	
国際アクセス コード: 00	E メール: support.euro.dell.com/se/sv/emaildell/	
国番号: 46		
都市番号: 8	テクニカルサポート	08 590 05 199
	カスタマーケア関連	08 590 05 642
	家庭および小企業カスタマーケア	08 587 70 527
	従業員購入プログラム (EPP) サポート	20 140 14 44
	テクニカルサポート Fax	08 590 05 594
	販売	08 590 05 185
スイス (ジュネーブ)	ウェブサイト: support.euro.dell.com	
国際アクセス コード: 00	E メール: Tech_support_central_Europe@dell.com	
国番号: 41		
都市番号: 22	フランス語 HSB および企業顧客用 E メール: support.euro.dell.com/ch/fr/emaildell/	
	テクニカルサポート (家庭販売 / 小企業)	0844 811 411
	テクニカルサポート (企業)	0844 822 844
	カスタマーケア (家庭販売 / 小企業)	0848 802 202
	カスタマーケア (企業)	0848 821 721
	Fax	022 799 01 90
	スイッチボード	022 799 01 01

国(都市) 国際アクセス コード国番号 都市番号	部門名またはサービスエリア ウェブサイトと Eメール	市外局番 電話番号 フリーダイヤル
台湾 国際アクセス コード: 002 国番号: 886	ウェブサイト: support.ap.dell.com Eメール: ap_support@dell.com テクニカルサポート (OptiPlex、 Latitude、Inspiron、Dimension、 電子、アクセサリ) テクニカルサポート (PowerApp、 PowerEdge、PowerConnect、 PowerVault) 取引、販売 企業販売	フリーダイヤル : 00801 86 1011 フリーダイヤル : 00801 60 1256 フリーダイヤル : 00801 65 1228 フリーダイヤル : 00801 651 227
タイ 国際アクセス コード: 001 国番号: 66	ウェブサイト: support.ap.dell.com テクニカルサポート (OptiPlex、 Latitude、Dell Precision) テクニカルサポート (PowerApp、 PowerEdge、PowerConnect、 PowerVault) カスタマーサービス (ペナン、 マレーシア) 企業販売 取引、販売	フリーダイヤル : 1800 0060 07 フリーダイヤル : 1800 0600 09 604 633 4949 フリーダイヤル : 1800 006 009 フリーダイヤル : 1800 006 006
タイ / トバゴ島	一般サポート	1-800-805-8035
タックス・カイ コス諸島	一般サポート	フリーダイヤル: 1-866- 540-3355

国(都市) 国際アクセス コード国番号 都市番号	部門名またはサービスエリア ウェブサイトと Eメール	市外局番 電話番号 フリーダイヤル
イギリス(ブ ラックネイル)	ウェブサイト: support.euro.dell.com	
国際アクセス コード: 00	カスタマーケアウェブサイト: support.euro.dell.com/uk/en/ECare/Form/Home.asp	
国番号: 44		
都市番号: 1344	Eメール: dell_direct_support@dell.com	
	テクニカルサポート(企業/PAD [従業員数 1000 名以上])	0870 908 0500
	テクニカルサポート(ダイレク トおよび一般)	0870 908 0800
	グローバルカスタマーケア	01344 373 186
	家庭および小企業カスタマーケ ア	0870 906 0010
	企業カスタマーケア	01344 373 185
	PAD(従業員数 500-5000 名)カ スタマーケア	0870 906 0010
	中央政府カスタマーケア	01344 373 193
	グローバル政府 & 教育機関カス タマーケア	01344 373 199
	保健機関カスタマーケア	01344 373 194
	家庭および小企業販売	0870 907 4000
	企業/公共機関販売	01344 860 456
	家庭および小企業販売 Fax	0870 907 4006
ウルグアイ	一般サポート	フリーダイヤル: 000- 413-598-2521

国(都市) 国際アクセス コード国番号 都市番号	部門名またはサービスエリア ウェブサイトと Eメール	市外局番 電話番号 フリーダイヤル
アメリカ(テキ サス州オー ス ティン) 国際アクセス コード: 011 国番号: 1	自動注文状況サービス	フリーダイヤル: 1-800-433-9014
	自動テクニカルサービス(ノー トおよびデスクトップパソコン)	フリーダイヤル: 1-800-247-9362
	カスタマーサービス(家庭および小企業)	
	テクニカルサポート	フリーダイヤル: 1-800-624-9896
	カスタマーサービス	フリーダイヤル: 1-800-624-9897
	DellNet? サービスとサポート	フリーダイヤル: 1-877-Dellnet (1-877-335-5638)
	従業員購入プログラム(EPP) カ スタマー	フリーダイヤル: 1-800-695-8133
	金融サービスウェブサイト: www.dellfinancialservices.com	
	金融サービス(リース/ローン)	フリーダイヤル: 1-877-577-3355
	金融サービス(Dell [DPA])	フリーダイヤル: 1-800-283-2210
ビジネス		
カスタマーサービスとテクニカ ルサポート	フリーダイヤル: 1-800-822-8965	
従業員購入プログラム(EPP) カ スタマー	フリーダイヤル: 1-800-695-8133	
プリンタとプロジェクトのテク ニカルサポート	フリーダイヤル: 1-877-459-7298	
公共機関(政府、教育、保健)		
カスタマーサービスとテクニカ ルサポート	フリーダイヤル: 1-800-456-3355	
従業員購入プログラム(EPP) カ スタマー	フリーダイヤル: 1-800-234-1490	

国(都市) 国際アクセス コード国番号 都市番号	部門名またはサービスエリア ウェブサイトとEメール	市外局番 電話番号 フリーダイヤル
アメリカ バージン諸島	一般サポート	1-877-673-3355
ベネズエラ	一般サポート	8001-3605

付録：規定

FCC からのお知らせ (米国 のみ)

ほとんどのデルコンピュータシステムは連邦通信委員会 (FCC) により Class B デジタルデバイスとして分類されています。お使いのコンピュータシステムがどの分類に属するかについては、コンピュータの底部、側面、背面などに貼付されたすべての FCC 登録ラベル、ならびにそれぞれのカードをご確認ください。いずれかのラベルに Class A との記載がある場合、お使いのシステム全体が Class A の分類となります。また、すべてのラベルに FCC Class B と記載されている場合 (FCC ID 番号または FCC ロゴ **FCC**)、お使いのシステムは Class B デジタルデバイスということになります。

お使いのシステムの FCC 分類をご確認の上、FCC からのお知らせをお読みください。FCC は、デルにより認証されていない変更や修正は、本装置に対する操作の権限を放棄することにつながるとして規定しています。

本装置は FCC 規定第 15 条に準拠しています。本装置の操作は以下の条件の対象となります。

- 本装置は有害な混信を招いてはなりません。
- 本装置は操作に有害な混信を含め、すべての混信を受信しなければなりません。

Class A

本製品は FCC 規定第 15 項の Class A デジタル装置としてのテストを受け、その条件を満たしています。これらの条件は、本装置を産業地域において操作する上で、有害な妨害から保護されるよう定められています。本製品はラジオ周波数を発生、使用、放射しますので、メーカーのマニュアル通り正しくインストールされていない場合は有害なラジオ混信を招く恐れがあります。住宅地域においてこの装置をご使用になると、有害な混信を招く恐れがあるため、このような混信を防ぐための措置を採る必要があります。

Class B

本製品は既に FCC 規定第 15 項の Class B デジタル装置としてのテストを受け、その条件を満たしています。これらの条件は、本製品を住宅地域において操作する上で、有害な妨害から保護されるよう定められています。本製品はラジオ周波数を発生、使用、放射しますので、メーカーのマニュアル通り正しくインストールされていない場合はラジオ混信を招く恐れがあります。但し、正しくインストールが行われている場合においても、絶対に妨害を招かないという保障はありません。本製品がラジオもしくはテレビ受信に対して妨害を招き、装置の電源を入れたり切ったりすることで、本製品が原因であることが明らかである場合は、以下の要領で妨害の修正を試みて下さい。

- 受信アンテナを再編成するか、位置を移動する。
- 本装置と受信機の間隔を広げる。
- 本装置を、受信機が接続されているものとは別の電源に接続し直す。
- ラジオ/テレビの専門技師に問い合わせる。

FCC 認証情報

以下の情報は、FCC 規定に従い、本書に記載されたデバイスに関して提供されています。

- 製品名 : DLP プロジェクタ
- 型番号 : 3400MP/DELL
- 会社名 :
Dell Inc.
One Dell Way
Round Rock, Texas 78682 USA
512-338-4400

NOM 情報 (メキシコのみ)

以下の情報は、公式メキシコ標準 (NOM) の要求に従い、懇書に記載されたデバイスに関して提供されています。

輸出者 :	Dell Inc. One Dell Way Round Rock, TX 78682
輸入者 :	Dell Computer de México, S.A. de C.V. Paseo de la Reforma 2620 - 11° Piso Col. Lomas Altas 11950 México, D.F.
出荷先 :	Dell Computer de México, S.A. de C.V. al Cuidado de Kuehne & Nagel de México S. de R.L. Avenida Soles No. 55 Col. Peñon de los Baños 15520 México, D.F.

モデル	電圧	周波数	経常消費
3400MP	AC 100-240 V	50-60 Hz	2.3 A

用語集

ANSI ルーメン— 高熱出力の単位で、プロジェクタを比較するために用いられています。

アスペクト比 (縦横比)— 最も一般的なアスペクト比は 4:3 (4 × 3) です。旧式のテレビやコンピュータビデオの形式 4:3 アスペクト比です。この場合、画像の幅は画像の高さの 3 分の 4 ということになります。

バックライト— リモコン、プロジェクタのコントロールパネルなど、照明のあるボタンやコントロールを指します。

帯域幅 (バンド幅)— 周波数帯域の下限と上限周波数の差異を示す 1 秒間当たりのサイクル回数 (ヘルツ) を指し、周波数帯域の幅をあらわします。

輝度— ディスプレイや投射画面、または投射デバイスから発せられる光の量を指します。プロジェクタの輝度は ANSI ルーメンによって測定されません。

色温度— 光源の白さを測る方法です。金属ハライドランプはハロゲンや白熱灯と比べると高温となります。

コンポーネントビデオ— オリジナルイメージのすべての要素を含み、高品質のビデオを転送する方法です。これらコンポーネントはルマとクロマと呼ばれており、アナログコンポーネントでは Y'Pb'Pr'、デジタルコンポーネントでは Y'Cb'Cr' と定義されています。コンポーネントビデオは DVD プレーヤやプロジェクタで使用可能です。

コンポジットビデオ— 縦と横の空白化および同期化信号を含む画像信号です。

圧縮— 画像から解像度ラインを検出し、画面領域に画像を合わせる機能です。

圧縮 SVGA— 800x600 の画像を VGA プロジェクタで投射する場合、オリジナルの 800x600 信号は圧縮する必要があります。データはすべての情報を 3 分の 2 のピクセル (307,000 vs 480,000) で表示します。その結果、画像は SVGA のページサイズとなりますが、画質が劣化することとなります。SVGA コンピュータをお使いの場合、VGA を VGA プロジェクタに接続してください。より良い画質が得られます。

圧縮 SXGA— XGA プロジェクタで見られる圧縮 SXGA は、プロジェクタで最大 1280x1024 SXGA 解像度を可能とします。

圧縮 XGA— SVGA プロジェクタで見られる圧縮 XGA は、プロジェクタで最大 1024x768 XGA 解像度を可能とします。

コントラスト比 — 画像の中の明るい部分と暗い部分の範囲、または最大および最小値の間の比率を指します。以下は投射業界で使われている 2 つのコントラスト比測定方法です。

1 フルオン/オフ — 完全に白い画像 (フルオン) の光出力と完全に黒い画像 (フルオフ) の光出力の比率を測定します。

2 ANSI — 16 の交互となった白と黒の長方形のパターンを測定します。白い長方形からの光出力の平均を、黒い長方形からの光出力の平均で割り、ANSI コントラスト比が算出されます。

フルオン/オフコントラストは、同じプロジェクタについては常に ANSI コントラストよりも大きな値となります。

dB — デジベル — 通常は聴覚または電子信号の間で電力と強度の相対差異を表す単位で、2 レベルの比率の常用対数の 10 倍に相当します。

対角画面 — 画面サイズまたは投射画像のサイズを測定する方法です。ひとつの角から対角線上の角までを測定します。9FT 高、12FT 幅の画面の対角は 15FT となります。この文書では、上記の例のように、対角サイズは従来のコンピュータの規格である 4:3 比率を基準としています。

DLP — Digital Light Processing — Texas Instruments により開発された反射的なディスプレイ技術で、小型操作ミラーを使用しています。光がカラーフィルタを通して DLP ミラーへと転送され、ここで RGB 色を配色して画面に画像を映し出します。DMD とも呼ばれています。

DMD — digital Micro-Mirror Device — 各 DMD には数千の傾斜角、微小なアルミ合金ミラーが隠れたヨークに搭載されています。

DVI — Digital Visual Interface — プロジェクタやパソコンなどのデジタルデバイス間のデジタルインターフェースを定義します。DVI 対応のデバイスでは、デジタル同士の接続が可能となり、アナログへの変換を省くことができます。そのため、劣化のない画像を実現することができます。

焦点距離 — レンズの表面からその焦点までの距離を指します。

周波数 — 電子信号の 1 秒間当たりの反復速度を指します。単位は Hz です。

Hz — 交互信号の周波数です。周波数の欄をご覧ください。

台形補正 — プロジェクタと画面の角度が不適切なために起こる投射画像のゆがみ (通常は上部が広く、下部が細くなる現象) を修正するデバイスです。

レーザーポインタ — ペンやタバコほどの大きさのポインタで、小さな電池稼働式の (通常は) 赤いレーザーが含まれており、画面上で非常に顕著な目印となる高密度光線です。

最長距離 — 完全に暗い部屋で使える (十分に明るい) 画像を投影することができる、画面からプロジェクタまでの距離です。

最大画像サイズ— 暗い部屋でプロジェクタが投射することができる最大の画像サイズです。通常、光学の焦点範囲による制限を受けます。

メタルハライドランプ— 多くの中級および高級ポータブルプロジェクタで使用されているランプのタイプです。これらのランプは 1000-2000 時間の "ハーフライフ" 機能を持っています。"ハーフライフ" 機能とは、ランプが徐々に明るさを失い、"ハーフライフ" 地点に達すると新しいものの半分の明るさを持つことを意味します。これらのランプは、街灯で使われている水銀灯のように、非常に "高温" のライトを出力します。白さは "非常に" 白く (多少青みがかっています)、これと比較すると、ハロゲンランプの白さが黄色く見えます。

最短距離— プロジェクタが画面の画像に焦点を合わせることができる最短距離です。

NTSC— 米国で使われているビデオ放送標準です。

PAL— ヨーロッパやその他の国で使われている国際ビデオ放送標準です。NTSC よりも高い解像度を持ちます。

パワーズーム— モータ駆動のズームインとズームアウトができるズームレンズで、通常はプロジェクタのコントロールパネルやリモコンで操作可能です。

反転画像— 画像を水平に反転させる機能です。通常の前向き投射で使用すると、文字や画像は反対になります。背面投射の場合に画像を反面にすることができます。

RGB— 赤、緑、青 — 3色それぞれに別々の信号を必要とするモニタを指します。

S-Video— 4 ピンのミニ DIN コネクタを使い、ルミナンス (輝度、Y) とクロミナンス (カラー、C) と呼ばれる 2 本のシグナルワイヤーでビデオ情報を送信するビデオ転送規格です。S-Video は Y/C とも呼ばれます。

SECAM— ビデオと放送に関する、フランスおよび国際放送規格です。NTSC よりも高い解像度となります。

SVGA— Super Video Graphics Array— 800 x 600 ピクセルカウント。

SXGA— Super Ultra Graphics Array—1280 x 1024 ピクセルカウント。

UXGA— Ultra Extended Graphics Array—1600 x 1200 ピクセルカウント。

VGA— Video Graphics Array—640 x 480 ピクセルカウント。

XGA— Extra Video Graphics Array— 1024 x 768 ピクセルカウント。

ズームレンズ— 可変式焦点距離のレンズで、操作する側が画像を大きくしたり、小さくしたりして表示することができます。

ズームレンズ比— プロジェクタを固定した状態における最小画像と最大画像の比率です。たとえば、1.4:1 ズームレンズ比とは、ズームなしの 10 フィート画像が、フルズームでは 14 フィートになることを意味します。

索引

お

オンスクリーンディスプレイ
86

オーディオメニュー 88

コンピュータソースメ
ニュー 90

ビデオソースメニュー 91

リセットメニュー 90

画像設定メニュー 87

管理メニュー 89

言語メニュー 90

こ

コントロールパネル 83

さ

サポート

デルへのお問い合わせ 103

サポートデルへのお問い合わせ
103

て

デル

お問い合わせ 103

と

トラブルシューティング 93

Dell へのお問い合わせ 93

自己診断 96

ふ

プロジェクトのズームとフォー
カスの調整 80

ズームタブ 81

フォーカスリング 81

プロジェクトの接続

M1A - D-sub/SUB ケーブル
76

M1-A - HDTV ケーブル 77

S-video ケーブル 76

S-video ケーブルでの接続
76

コンピュータへ 76

コンポーネントケーブルで
77

コンポジットケーブルでの
接続 77

コンポジットビデオケーブ
ル 77

電源コード 76, 77

プロジェクトの電源を入れる/切
る

プロジェクトの電源を切る
79

プロジェクトの電源を入れ
る 79

ら

ランプの交換 96

り

リモコン 85

仕様

- I/O コネクタ 100
 - オーディオ 99
 - カラーホイール速度 99
 - コントラスト比 99
 - サイズ 100
 - ノイズレベル 100
 - ビデオ互換性 99
 - ランプ 99
 - 画素数 99
 - 環境 100
 - 規定 100
 - 輝度 99
 - 互換モード 101
 - 重量 100
 - 消費電力 99
 - 垂直周波数 99
 - 水平周波数 99
 - 電球 99
 - 電源 99
 - 投射レンズ 99
 - 投射画面サイズ 99
 - 投射距離 99
 - 表示可能色 99
 - 不変性 99
- ## 接続ポート
- IR 受信器 75
 - M1-DA コネクタ 75
 - S-video コネクタ 75
 - オーディオ出力コネクタ 75
 - オーディオ入力コネクタ 75
 - コンボジットビデオコネク

タ 75

- 電源コードコネクタ 75
 - 投射画像サイズの調整 96
 - 投射画像の調整 80
 - プロジェクタの高さ調整 80
 - プロジェクタを下げる
 - エレベータフット 80
 - エレベータボタン 80
 - 傾斜調整ホイール 80
- ## 本体 74
- エレベータボタン 74
 - コントロールパネル 74
 - ズームタブ 74
 - フォーカスリング 74
 - リモコン受信器 74
 - レンズ 74

仕様

- I/O コネクタ 32
- オーディオ 31
- カラーホイール速度 31
- コントラスト比 31
- サイズ 32
- ノイズレベル 32
- ビデオ互換性 31
- ランプ 31
- 画素数 31
- 環境 32
- 規定 32
- 輝度 31
- 互換モード 33
- 重量 32
- 消費電力 31
- 垂直周波数 31
- 水平周波数 31
- 電球 31
- 電源 31
- 投射レンズ 31

Dell™ 3400MP 投影機

使用者手冊

備註、注意、與警告



備註：備註代表能協助您更妥善應用投影機的重要資訊。



注意：注意代表可能發生硬體損壞或資料遺失，並建議您如何避免問題。



警告：警告代表可能發生財產損壞、個人傷害、甚至死亡。

本文件內之資訊若有變更，恕不另行通知。

© 2005 Dell Inc. 保留所有權利。

若未事先獲得 Dell Inc. 之書面許可，則嚴禁以任何方式重製本文件。

文中所使用的商標：*Dell*、*DELL* 標誌、*Dimension*、*OptiPlex*、*Dell Precision*、*Latitude*、*Inspiron*、*DellNet*、*PowerApp*、*PowerEdge*、*PowerConnect* 與 *PowerVault* 均為戴爾公司的商標；*DLP* 與 *Texas Instruments* 是德州儀器公司的商標；*Microsoft* 與 *Windows* 是微軟公司的註冊商標；*Macintosh* 是 Apple Computer 公司的註冊商標。

本文內所使用的其他商標以及商業名稱分別為所屬個體所有。戴爾公司放棄除了其所有以外商標與商業名稱中之任何專屬權益。

限制與除外條款

本文中內含的資訊，包括所有指示說明、注意事項以及核准法規與證明，全都由供應商所提供，並未個別經過戴爾公司的確認或測試。因此不管遵照或未遵照下列指示說明而造成損害時，戴爾公司並不負有任何責任。

其中有關參考文中零件的性質、能力、速度或者品質之陳述與聲明皆由供應商而非戴爾公司所提出。戴爾公司特別聲明放棄有關任何這類聲明的正確度、完整性或證實之認可。

2005 年 5 月 A00 版

目錄

1 產品介紹	
關於您的投影機	146
2 連接您的投影機	
連接至電腦	148
連接至 DVD 播放機	148
使用 S-video 訊號線連接 DVD 播放機	148
使用合成視訊訊號線連接 DVD 播放機	149
使用複合視訊訊號線連接 DVD 播放機	149
3 使用投影機	
開啓投影機	151
關閉投影機	151
調整影像	151
升高投影機高度	151
降低投影機高度	152
調整投影機焦距	152
調整影像大小	154
使用控制面板	155

使用遙控器	156
使用螢幕顯示功能表	157
影像設定功能表	158
聲音功能表	159
投影設定功能表	160
語言功能表	161
出廠設定值功能表	161
電腦訊號功能表	162
視訊訊號功能表	162
4 投影機的疑難排解	
視頻自我診斷	166
更換燈泡	166
5 產品規格	
6 與 Dell 公司聯絡	
7 附錄：安全規格注意事項	
FCC 通告 (僅限於美國)	199
NOM 資訊 (僅限於墨西哥)	200
8 詞彙表	
9 索引	

產品介紹

以下所列為本產品所有配件。請確認所附配件是否短缺，如有短缺或損壞，請立即與您的經銷商聯絡。

包裝內容

1.8 公尺電源線
(美洲地區為 3.0 公尺)

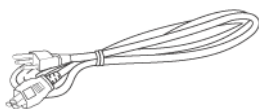

1.8 公尺 MI 轉接 D-sub/USB 訊號線

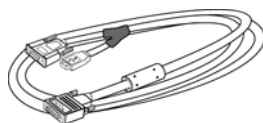

2.0 公尺 S-Video 訊號輸入線



1.8 公尺 Composite Video
(複合視訊) 訊號線



1.8 公尺 RCA 轉音頻訊號線



1.8 公尺微型接針對微型接針訊號線

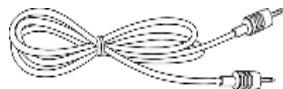

電池 (2)

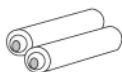

遙控器



包裝內容 (繼續)

說明文件



手提袋



關於您的投影機

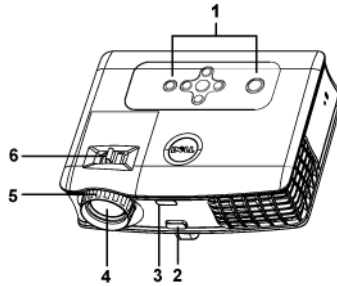

1	控制面板
2	腳架鈕
3	遙控器接收器
4	鏡頭
5	對焦調整環
6	變焦調整片

2

連接您的投影機

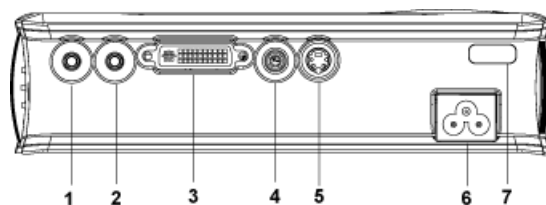

1	音頻輸出端子
2	音頻輸入端子
3	MI-DA 端子
4	複合視訊端子
5	S-video 端子
6	電源線插口
7	紅外線接收器

連接至電腦

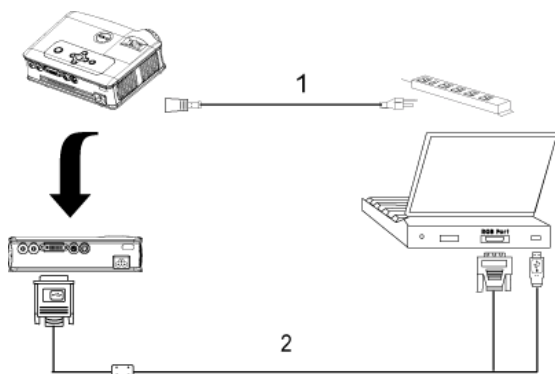

1	電源線
2	M1A 轉接 D-sub/USB 訊號線

連接至 DVD 播放機

使用 **S-video** 訊號線連接 DVD 播放機

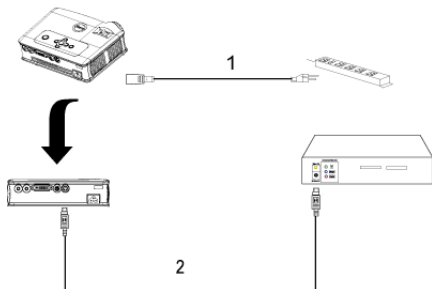

1	電源線
2	S-video 訊號線

使用合成視訊訊號線連接 DVD 播放機

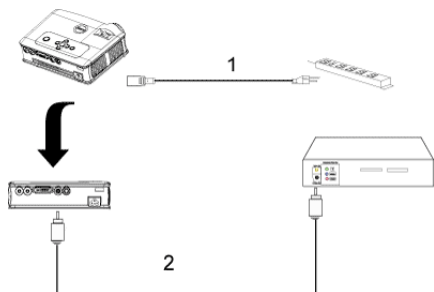

1	電源線
2	合成視訊訊號線

使用複合視訊訊號線連接 DVD 播放機

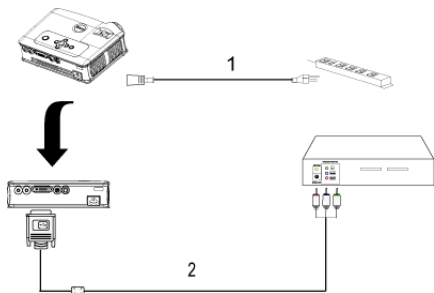

1	電源線
2	M1-A 轉接 HDTV 訊號線



備註：戴爾公司不提供 M1-A 轉接 HDTV 訊號線。有關該訊號線的問題，請徵詢專業安裝人員。

使用投影機

開啓投影機

 **備註：**先啓動投影機再啓動訊號源。電源指示燈會亮綠色直到按下爲止。

- 1 取下鏡頭蓋。
- 2 連接電源線及適合的訊號線。有關連接投影機的資訊，請參考第 147 頁上的 "連接您的投影機"。
- 3 按下 Power 鍵 (請參考第 155 頁上的 "使用控制面板" 來找出 power 鍵)。Dell 的商標會顯示達 30 秒鐘。
- 4 開啓您的訊號輸入源 (電腦、DVD 播放機等)。投影機會自動偵測訊號來源。

若畫面顯示 "Searching for signal..."，請確定適用的訊號線已經連接妥當。

若投影機同時連接多種訊號源，請按下遙控器或控制面板上的 **Source** 按鈕來選擇所要的訊號源。

關閉投影機

 **注意：**請務必按照下列步驟關閉投影機，之後才能拔掉電源插頭。

- 1 按下 Power 鍵。
- 2 再度按下 Power 鍵確認之。冷卻風扇持續運轉大約 90 秒鐘。
- 3 拔掉連接電源插座和投影機的電源線。

 **備註：**若您在機器運轉時不小心按下 Power 鍵，畫面上會顯示 "Power off the lamp?" 訊息。若要清除此訊息，請按下控制面板上的任意鍵或不要理會此訊息，此訊息在 5 秒鐘之後就會自動消失。

調整影像

升高投影機高度

- 1 按下腳架鈕。

- 2 將投影機提高到您所需的高度，再放開腳架鈕以固定位置。
- 3 使用傾斜調整環微調投影機之高度。

降低投影機高度

- 1 按下腳架鈕。
- 2 將投影機降低到您所需的高度，再放開腳架鈕以固定位置。

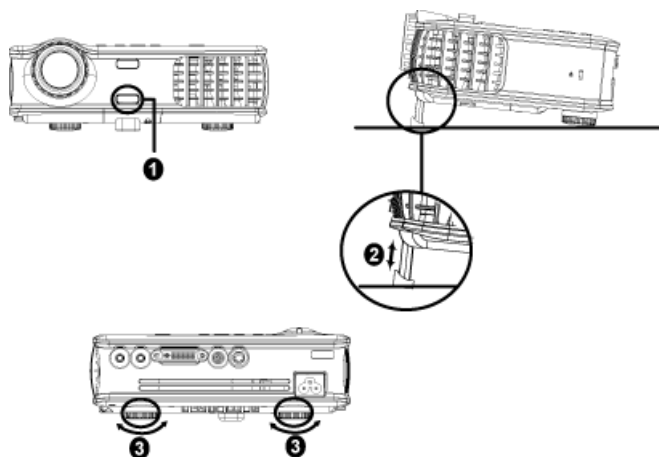

1	腳架鈕
2	腳架
3	傾斜調整環

調整投影機焦距

⚠ 警告：為避免損壞投影機，在移動投影機或將投影機放入手提袋之前，一定要先確定變焦鏡頭和升降架已完全縮回。

- 1 旋轉縮放調整環可將影像放大或縮小。
- 2 旋轉對焦調整環可讓影像清晰。本投影機的聚焦距離為 4.9 英尺到 39.4 英尺 (1.5 公尺到 12 公尺)。

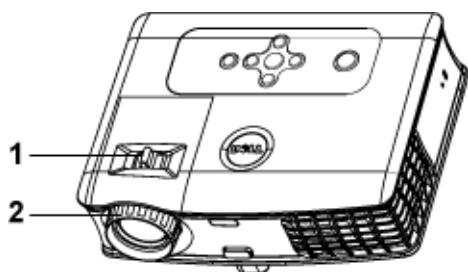

1	變焦調整片
2	對焦調整環

調整影像大小

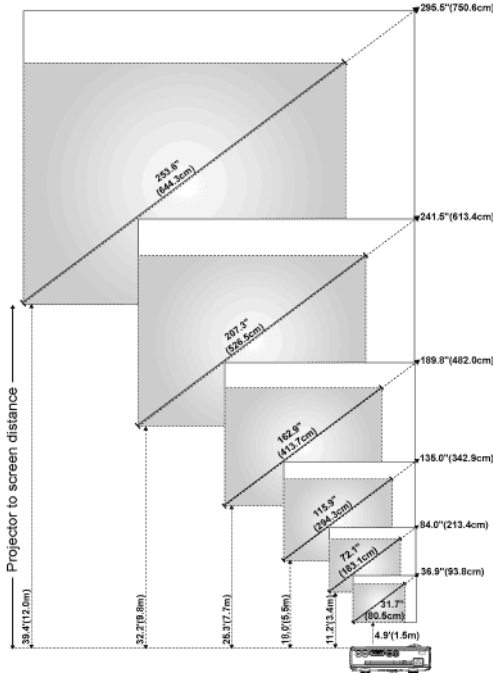



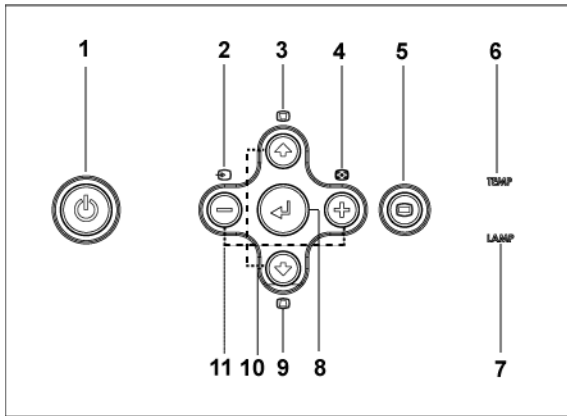

螢幕 (對角線)	Max.	36.9" (93.8cm)	84.0" (213.4cm)	135.0" (342.9cm)	189.8" (482.0cm)	241.5" (613.4cm)	295.5" (750.6cm)
	Min.	31.7" (80.5cm)	72.1" (183.1cm)	115.9" (294.3cm)	162.9" (413.7cm)	207.3" (526.5cm)	253.6" (644.3cm)
螢幕尺寸	Max. (WxH)	29.5" X 22.1" (75.0cm X 56.3cm)	67.2" X 50.4" (170.7cm X 128.0cm)	108.0" X 81.0" (274.3cm X 205.7cm)	151.8" X 113.9" (385.6cm X 289.2cm)	193.2" X 144.9" (490.7cm X 368.0cm)	236.4" X 177.3" (600.5cm X 450.3cm)
	Min. (WxH)	25.3" X 19.0" (64.4cm X 48.3cm)	57.7" X 43.3" (146.5cm X 109.9cm)	92.7" X 69.5" (235.5cm X 176.6cm)	130.3" X 97.7" (331.0cm X 248.2cm)	165.8" X 124.4" (421.2cm X 315.9cm)	202.9" X 152.2" (515.4cm X 386.6cm)
	投影距離	4.9' (1.5m)	11.2' (3.4m)	18.0' (5.5m)	25.3' (7.7m)	32.2' (9.8m)	39.4' (12.0m)
	* 本表格僅供使用者參考。						

使用控制面板









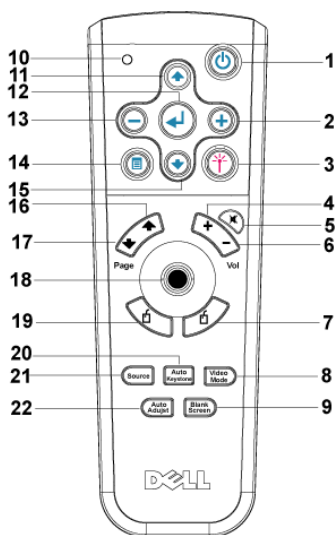

1	電源	開啓及關閉投影機，如需詳細資訊請參考第 151 頁上的 "開啓投影機" 及第 151 頁上的 "關閉投影機"。
2	輸入源	若投影機同時連接多種訊號源，請按此鍵來選擇 Analog RGB、Composite、Component-i、S-video 與 Analog YPbPr 輸入源。
3	梯形畫面調整	按此鍵可修正因投影機擺設角度所造成的影像變形。(± 16 度)
4	Resync	按此鍵可使投影機與輸入源同步。當螢幕顯示功能 (OSD) 顯示時，Resync 無作用。
5	螢幕功能顯示	按此鍵可啓動 OSD 功能表。使用方向鍵和 Menu 鍵就可瀏覽整個 OSD。
6	溫度警告指示燈	<ul style="list-style-type: none"> 當 TEMP 指示燈持續亮起橘色時，即顯示投影機已經過熱。此時投影機會自動關閉。請等投影機冷卻下來後，再重新開啓投影機。如果無法順利解決問題，請與戴爾公司聯絡。 當 TEMP 指示燈閃爍橘色時，即顯示投影機風扇已故障，此時投影機會自動關閉。如果無法順利解決問題，請與戴爾公司聯絡。
7	燈泡警告指示燈	當 LAMP 指示燈亮起橘色時，請立即更換燈泡。

8	Enter	按此鍵可確認選取的項目。
9	梯形畫面調整	按此鍵可修正因投影機擺設角度所造成的影像變形。(± 16 度)
10	Up  與  Down	按此鍵可選擇 OSD 項目。
11	 與  按鈕	按此鍵可調整 OSD 設定。

使用遙控器





1	電源	開啓與關閉投影機，如需詳細資訊請參考第 151 頁上的 "開啓投影機" 及第 151 頁上的 "關閉投影機"。
2		按此鍵可調整 OSD 設定。
3	Laser	將遙控器對準螢幕，並按住 laser 按鈕來啓動雷射光。
4	音量 	按此鍵可提高音量。
5	靜音	按此鍵可使投影機的喇叭靜音或解除靜音。
6	音量 	按此鍵可降低音量。
7	右鍵	滑鼠右鍵。

8	視頻模式	Dell 3400MP 投影機內建針對資料顯示 (PC 圖形) 或視訊 (電影、遊戲等等) 的最佳化組態設定。按下 [視頻模式] 按鈕，就可切換至 電腦模式 (PC mode) 、 電影模式 (Movie mode) 、 遊戲模式 (Game mode) 、sRGB 或 使用者模式 (User mode) (讓使用者可設定並且儲存偏好的設定)。按下 [視頻模式] 按鈕一次會顯示目前的顯示模式。再次按下 [視頻模式] 按鈕就可切換至不同模式。
9	空白螢幕	按此鍵可隱藏畫面，再次按下 就可恢復畫面顯示。
10	LED 指示燈	LED 指示燈。
11	Up 鍵 	按此鍵可選取 OSD 項目。
12	Enter 鍵	按此鍵可確認選項。
13		按此鍵可調整 OSD 設定。
14	螢幕功能顯示	按此鍵可啓動 OSD 功能表。
15	Down 鍵 	按此鍵可選擇 OSD 項目。
16	Page 鍵 	按此鍵可移至上一頁。
17	Page 鍵 	按此鍵可移至下一頁。
18	方向鍵	方向鍵可用來控制滑鼠的移動。可使用 M1 訊號線連接電腦和投影機來啓動滑鼠功能。
19	左鍵	滑鼠左鍵。
20	自動梯形修正	按此鍵可啓用自動修正功能以修正因投影機擺設角度所造成的影像變形。
21	輸入源	按此鍵可切換 Analog RGB、Digital RGB、Composite、Component-i、S-video 和 Analog YPbPr 輸入源。
22	自動調整	按此鍵使投影機與輸入源同步。當 OSD (螢幕顯示功能) 顯示時，自動調整 (Auto adjust) 無作用。

使用螢幕顯示功能表

本投影機具備多國語言螢幕顯示功能表 (OSD)，不管投影機是否接收到輸入源均可顯示 OSD。

在主選單中，按下  或  來選擇操作頁面。按下控制面板或遙控器上的

Enter 鍵來選擇子功能表。

在子功能表中，按下 \odot 或 \ominus 來選取項目。選取特定項目後，該選項會變成深灰色。使用控制面板或遙控器上的 \ominus 或 \oplus 來調整設定。

若要結束 OSD，請移至「離開」選項，並按下控制面板或遙控器上的 Enter 鍵。

影像設定功能表

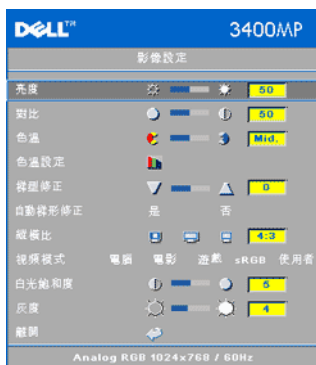

亮度—使用 \ominus 和 \oplus 來調整影像的亮度。

對比—使用 \ominus 和 \oplus 來控制畫面中最亮與最暗的部份之間的階調。調整對比可改變畫面中黑色與白色量。

色溫—調整色溫。色溫越高，畫面會越偏藍色；色溫越低，畫面會越偏紅色。使用者模式啟動「色溫設定」功能表中的值。

色溫設定—手動調整紅色、綠色及藍色。

梯型修正—修正因投影機擺設角度所造成的影像變形 (± 16 度)。

自動梯型修正—自動修正因投影機擺設角

度所造成的影像變形。

縱橫比—選取一個縱橫比來調整影像顯示的方式。

- 1:1 — 按原尺寸來顯示輸入源。

如果您使用下列之一的話，請用 1:1 的縱橫比：

- VGA 訊號線和電腦的解析度低於 XGA (1024 x 768)。
- 複合視訊訊號線 (576p/480i/480p)
- S-Video 訊號線
- 複合訊號線
- 16:9 — 輸入源進行縮放以適合螢幕寬度。
- 4:3 — 輸入源進行縮放以適合螢幕。

如果您使用下列之一的話，請用 16:9 或 4:3 的縱橫比：

- 電腦解析度高於 XGA
- 複合視訊訊號線 (1080i 或 720p)

視頻模式 — 根據投影機使用的方式來選取模式使顯示的影像最佳化：**電影**、**遊戲**、**電腦**、**sRGB** (提供更精準的色彩呈現) 和**使用者** (可依您的喜好來設定)。如果調整了**白光飽和度** (White Intensity) 或**灰度** (Degamma)，投影機就會自動切換至**使用者** (User) 模式。

白光飽和度 — 設定為 0 表示最大色彩，設定為 10 表示最大亮度。

灰度 (DEGAMMA) — 在 1 到 4 之間做調整可變更顯示的色彩效能。

聲音功能表



音量 — 按下 ⊖ 鍵可降低音量，按下 ⊕ 鍵可提高音量。

靜音 — 可調成靜音。

投影設定功能表

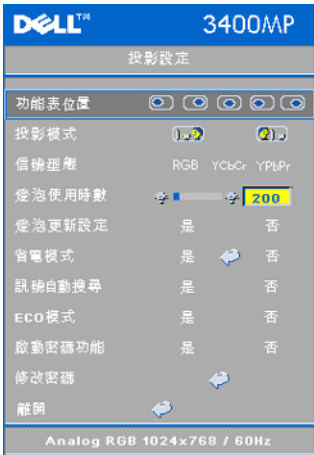

功能表位置—可以在顯示螢幕上選擇功能表的位置。

投影模式—選擇影像顯示的方式：

- 正面投影桌上形式 (Front Projection-Desktop) (預設)。
- 背面投影桌上形式 (Rear Projection-Desktop) —當您選擇此功能時，投影機將會將影像左右反轉，如此您便可將畫面從後方投射在半透明的螢幕上。

信號型態—可以手動選擇 RGB、YCbCr、YPbPr 影像來源等不同型態的訊號。

燈泡使用時數—顯示從重設燈泡計時器開始的運作時數。

燈泡更新設定—更換新燈泡後，請選擇 **Yes** 來重設燈泡計時器。

省電模式—選擇 **Yes** 來設定省電延遲期間。延遲期間是您想讓投影機在沒有訊號輸入的情形下所等待的時間。過了設定的時間後，投影機就會進入省電模式並且關閉燈泡。當投影機偵測到輸入訊號或按下「電源」鍵就會開啓投影機。若兩個小時後無任何動作，投影機會關閉而且必須按下電源鍵才能開啓投影機。

訊號自動搜尋 (AUTO SOURCE)—選擇**開 (On)** (預設) 來自動偵測可用的輸入訊號。在投影機開啓時按下 **輸入源** 按鈕，它就會自動搜尋下一個可用的輸入信號。選擇**關 (Off)** 來鎖定目前的輸入訊號。當選擇**關 (Off)** 而且按下 **輸入源** 時，就可選取想使用的輸入訊號。



Eco 模式 (Eco Mode)—選擇**開 (On)** 可在較低的電力等級 (136 瓦) 下使用投影機，如此可提供較長的燈泡壽命、較安靜的作業及較暗的螢幕亮度輸出。選取**關 (Off)** 可在一般的電力等級 (156 瓦) 下作業。

啟動密碼功能—選擇**開 (On)** 來個別設定密碼。選擇**關 (Off)** 來停用密碼功能。

修改密碼—按此鍵可依您的喜好來變更密碼。

語言功能表



按下  或  可選擇您所要的螢幕顯示功能表語言。

出廠設定值功能表



出廠設定值 (Factory Reset) -- 選擇 Yes 可將投影機重設為出廠設定值。出廠設定值的項目，包括了電腦訊號和視訊訊號的設定。

電腦訊號功能表



備註：連接至電腦時才會顯示此功能表。

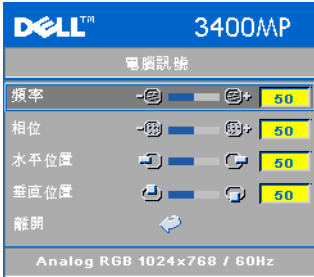

頻率—變更資料顯示的時脈頻率來與電腦的顯示卡頻率相符。當您看到畫面有垂直的閃爍線條時，請使用 **頻率 (Frequency)** 控制來使線條最小化。這是粗略的調整。

相位—使顯示的訊號的相位與顯示卡同步。當您遇到畫面不穩定或閃爍時，請使用 **相位 (Tracking)** 功能予以修正。這是精確的調整。



備註：先調整 **頻率 (Frequency)** 再調整

相位 (Tracking)。

水平位置—按下 ⊖ 來使影像的水平位置往左移，按下 ⊕ 來使影像的水平位置往右移。

垂直位置—按下 ⊖ 來使影像的垂直位置往下移，按下 ⊕ 來使影像的垂直位置往上移。

視訊訊號功能表



備註：此功能表只有在連接 S- 端子，視訊 (複合) 訊號時才能使用。

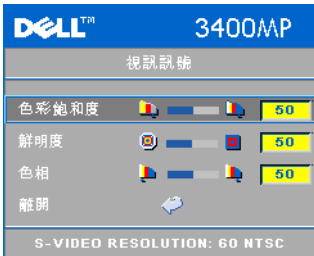



色彩飽和度—將視訊訊號由黑白調整到色彩飽和。按下 ⊖ 可減少影像中的色彩量，按下 ⊕ 可增加影像中的色彩量。





鮮明度—按下 ⊖ 可減少鮮明度，按下 ⊕ 可增加鮮明度。

色相—按下 ⊖ 可增加影像中的綠色，按下 ⊕ 可增加影像中的紅色。

投影機的疑難排解

如果您在使用投影機時遇到困難，請參考以下內容。如果無法順利解決問題，請與戴爾公司聯絡。

問題	可能的解決方式
螢幕中沒有任何影像	<ul style="list-style-type: none">請確認您是否已經取下鏡頭蓋，並已開啓投影機的開關。請確定已啓用外接式圖形連接埠。如果您使用的是 Dell 筆記型電腦，請按下  。如果您使用其他機型電腦，請參考該電腦的說明文件。確定您已確實連接所有的訊號線。請參考第 147 頁上的 "連接您的投影機"。請確定接頭沒有彎曲或斷裂。請檢查投影機的燈泡是否安裝妥當。(請參考第 166 頁上的 "更換燈泡" 章節)。執行自我診斷測試。請參考第 166 頁上的 "視頻自我診斷"。確定測試色彩的樣式正確。

<p>問題 (繼續)</p> <p>畫面不完整，跳動或畫面不正常顯示</p>	<p>可能的解決方式 (繼續)</p> <ol style="list-style-type: none"> 1 請按遙控器或控制面板上的 Resync 鍵。 2 如果您使用的是 Dell 筆記型電腦，請將電腦的解析度設定為 XGA (1024 x 768)： <ol style="list-style-type: none"> a 用滑鼠右鍵按一下 Windows 桌面未使用的部份，按一下 內容 (Properties) 然後選取 設定 (Settings) 索引標籤。 b 確認外部的顯示器連接埠是否設定為 1024 x 768 像素。 c 按下  。 <p>如果您在變更螢幕解析度時遇到困難或畫面凍結不動時，請重新啟動所有設備及投影機。</p> <p>如果您使用的不是 Dell 筆記型電腦，請參考該電腦的說明文件。</p>
<p>螢幕未能顯示您簡報的內容</p>	<p>如果您使用的是 Dell 筆記型電腦，請按下  。</p>
<p>影像不穩定或閃爍</p>	<p>在 OSD 電腦訊號 中的“相位”進行調整。</p>
<p>影像有垂直閃爍條紋</p>	<p>在 OSD 電腦訊號 中的“頻率”進行調整。</p>
<p>影像色彩錯誤</p>	<ul style="list-style-type: none"> • 如果您的圖形卡輸出信號是「綠色同步」(sync on Green)，並且您要以 60Hz 信號顯示 VGA，請在螢幕顯示功能表中選擇投影設定 (Management)、選擇訊號型態 (Signal Type)，然後選擇 RGB。 • 請執行“自我診斷測試”(請參考“視頻自我診斷”)，以對畫面色彩問題進行初步診斷。確定測試色彩的樣式正確。
<p>影像焦點模糊</p>	<ol style="list-style-type: none"> 1 調整投影機上的對焦調整環。 2 請確認投影螢幕與投影機之間有足夠的距離 (4.9 英尺 [1.5 公尺] 到 39.4 英尺 [12 公尺])。

問題 (繼續)	可能的解決方式 (繼續)
顯示 16:9 DVD 時影像拉長	<p>本投影機會自動針對 16:9 的 DVD 影片格式，以設定值 4:3 (字幕) 的比例處理畫面尺寸透過數位處理，可直接對應全螢幕播放。</p> <p>如果影像仍然有被拉長的現象，您可以依照以下步驟調整設定：</p> <ul style="list-style-type: none"> • 如果您的 DVD 影片格式為 16:9，請將 DVD 播放機的螢幕畫面比例 (Aspect Ratio) 設定為 4:3。 • 如果您無法在 DVD 播放機上調整螢幕畫面比例為 4:3，則可在本投影機上的螢幕顯示功能表 (OSD) 的「影像設定」(Image Settings) 上設定。
影像上下顛倒	<p>選取螢幕顯示功能表 (OSD) 上的投影設定並且調整投影模式。</p>
燈泡燒毀或產生破裂聲	<p>當燈泡的壽命結束時，它可能會燒掉，且可能產生明顯的破裂聲屬正常現象。如果發生這種情況，投影機的電源無法開啓，直到燈泡更換為止。若要更換燈泡，請參考第 166 頁上的 "更換燈泡"。</p>
LAMP 指示燈亮起橘色	<p>當 LAMP 指示燈亮起橘色時，請立即更換燈泡。</p>
LAMP 指示燈閃爍橘色	<p>當 LAMP 指示燈閃爍橘色時，表示燈泡蓋未蓋好。請將燈泡蓋蓋好。如果無法順利解決問題，請與戴爾公司聯絡。</p>
TEMP 指示燈亮起橘色	<p>投影機已經過熱。投影機會自動關閉。等投影機冷卻後，重新開啓投影機。如果無法順利解決問題，請與戴爾公司聯絡。</p>
TEMP 指示燈閃爍橘色	<p>投影機風扇已故障，此時投影機會自動關閉。如果無法順利解決問題，請與戴爾公司聯絡。</p>
遙控器無法順利操作或只能做極有限的操作。	<p>電池的電力也許不足。檢查遙控器的雷射光是否太微弱了。如果是的話，請更換 2 個新的 AA 電池。</p>

視頻自我診斷

Dell 3400MP 投影機提供投影機視頻顯示自我診斷測試功能（測試 Video、S-video 和 Component-i）。當遇到視頻顯示方面的問題時，請使用這項先進的功能，讓投影機進行初步的自我診斷。

- 1 開啓投影機後，同時按下控制面板上的 "+" 及 "-" 按鈕 3 秒鐘，當螢幕變成空白（黑底）時再放開按鈕。
- 2 再次按下 "+" 及 "-" 按鈕就可結束自我診斷測試。
- 3 在自我診斷模式時，畫面會以如下順序來執行七種色彩之循環測試，如下：
紅 --> 綠 --> 藍 --> 白 --> 淺藍 --> 深綠 --> 黃。確定測試色彩的樣式正確，如果顯示的色彩不正確，請聯繫 Dell。

更換燈泡

當螢幕上出現 "燈泡在全功率運轉下壽命即將結束，建議立即更換燈泡。建議更換！螢幕會出現 www.dell.com/lamps"。如果更換燈泡後，這個問題還是無法順利解決，請與戴爾公司聯絡。

警告：使用中的燈泡溫度極高。在更換燈泡之前，請確實讓投影機冷卻至少 30 分鐘。

警告：任何時候都不要觸摸燈泡或燈泡玻璃。燈泡可能會由於不正確的處理而爆炸，包括觸摸燈泡或燈泡玻璃。

- 1 關閉投影機並拔下電源線。
- 2 讓投影機至少冷卻 30 分鐘。
- 3 放鬆燈泡蓋兩個緊固螺釘，取下燈蓋。
- 4 放鬆燈泡的 2 個緊固螺釘。
- 5 握住金屬把手，將燈泡拉出。
- 6 以相反的順序執行步驟 1 到 5，安裝新的燈泡。
- 7 在螢幕顯示功能表的 **投影設定** 頁籤中選擇左面的 "燈泡更新後設定" 圖示來重設燈泡。

備註：Dell 可能會要求將保修期內更換下來的燈泡返還 Dell。否則請聯繫當地的廢棄物處理機構，以便索取最近的廢棄物處理站地址。

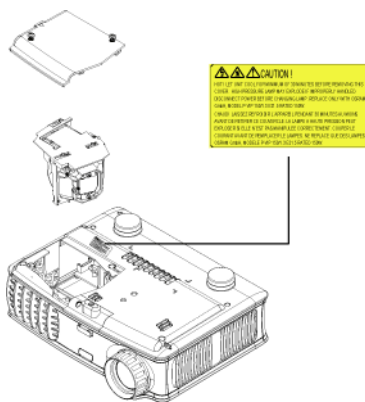



警告：燈泡處理（僅針對美國地區）

Ⓢ燈泡含水銀且必須依據當地、州或聯邦法律來回收或廢棄。如需詳細資訊，請至 WWW.DELL.COM/HG 或聯繫電子工業聯盟 WWW.EIAE.ORG。如需燈泡特定的廢棄資訊，請至 WWW.LAMPRECYCLE.ORG 查詢。

產品規格

投影技術	單晶片 DLP™ DDR (雙倍資料傳輸率) 技術
亮度	1500 ANSI 流明 (最大)
對比率	2100:1 平均 (全開 / 全關)
均勻性	85% 平均 (日本標準 - JBMA)
燈泡	156 瓦使用者可更換 3000 小時壽命的燈泡 (在 eco 模式下可達 4000 小時)
像素數	1024 x 768 (XGA)
可顯示顏色數	16.7 百萬元
色輪速度	100~127.5Hz (2X)
投射鏡片	F/2.7~2.88, f=28.43~32.73 公釐, 具有 1.15 倍手動縮放鏡頭
投影螢幕尺寸	31.7-246 英吋 (對角線)
投射距離	4.9~39.4 英呎 (1.5 公尺 ~12 公尺)
視訊相容性	與 NTSC、NTSC 4.43、PAL、PAL-M、PAL-N、SECAM 和 HDTV (1080i、720p、576i/p、480i/p) 相容 與 Composite video、Component video 和 S-video 相容
水平掃描頻率 頻率	15kHz-80kHz (類比 / 數位)
垂直掃描頻率 頻率	50Hz-85Hz (類比 / 數位)
電源供應	在 PFC 輸入下, AC 50 - 60 Hz 輸入, 100 - 240V 自動切換電源供應器
耗電量	平均 195 瓦, eco 模式下 165 瓦
聲音	1 個喇叭, 1 瓦 RMS

噪音等級	38 dB(A) 全開模式，36 dB(A) Eco- 模式
重量	2.4 英鎊 (1.09 公斤)
尺寸 (W x H x D)	外部 8.0 x 6.0 x 2.9 ± 0.04 英吋 (204 x 154 x 73.7 ± 1 公釐)
操作環境	作業溫度：5°C - 35°C (41°F- 95°F) 溼度：最大 80% 存放溫度：-20°C 到 60°C (-4°F 到 140°F) 溼度：最大 80%
安全規格	FCC、CE、VCCI、UL、cUL、TüV-GS、ICES-003、MIC、C-Tick、GOST、PCBC、CCC、PSB、EZU、NOM、S-TuV/ 阿根廷
I/O 接頭	電源：AC 電源輸入插座 電腦輸入：一個可以連結類比 / 數位 / 合成、HDTV 輸入訊號的 MI-DA 接頭 視訊輸入：一個複合視訊 RCA 及一個 S-video 音訊輸入：一個音訊輸入用的 phone jack 接頭 (直徑 3.5 公釐) 音訊輸出：一個音訊輸出用的 phone jack 接頭 (直徑 3.5 公釐)

電腦信號相容模式表

模式	解析度	(類比)		(數位)	
		垂直掃描頻率 頻率 (Hz)	水平掃描頻率 頻率 (KHz)	垂直掃描頻率 頻率 (Hz)	水平掃描頻率 頻率 (KHz)
VGA	640X350	70	31.5	70	31.5
VGA	640X350	85	37.9	85	37.9
VGA	640X400	85	37.9	85	37.9
VGA	640X480	60	31.5	60	31.5
VGA	640X480	72	37.9	72	37.9
VGA	640X480	75	37.5	75	37.5
VGA	640X480	85	43.3	85	43.3
VGA	720X400	70	31.5	70	31.5
VGA	720X400	85	37.9	85	37.9
SVGA	800X600	56	35.2	56	35.2
SVGA	800X600	60	37.9	60	37.9
SVGA	800X600	72	48.1	72	48.1
SVGA	800X600	75	46.9	75	46.9
SVGA	800X600	85	53.7	85	53.7
XGA	1024X768	60	48.4	60	48.4
XGA	1024X768	70	56.5	70	56.5
XGA	1024X768	75	60	75	60
XGA	1024X768	85	68.7	-	-
*SXGA	1280X1024	60	63.98	60	63.98
*SXGA	1280X1024	75	79.98	-	-
*SXGA+	1400X1050	60	63.98	-	-
*UXGA	1600x1200	60	75	-	-
MAC LC13*	640X480	66.66	34.98	-	-
MAC II 13*	640X480	66.68	35	-	-
MAC 16*	832X624	74.55	49.725	-	-
MAC 19*	1024X768	75	60.24	-	-
*MAC	1152X870	75.06	68.68	-	-
MAC G4	640X480	60	31.35	-	-
IMAC DV	1024X768	75	60	-	-

* 壓縮電腦圖像。

與 Dell 公司聯絡

若要以電子方式與 Dell 公司聯絡，您可以到以下網站：

- www.dell.com
- support.dell.com (技術支援)
- premiersupport.dell.com (為教育單位、政府、醫療機構及中 / 大型企業客戶，包括貴賓 (Premier)、白金級 (Platinum) 及金級 (Gold) 客戶提供的技術支援)

若要找出您所在國家的特定網址，請從下表中找出適用的國家部分。

備註：免付費電話僅可於所列國家境內使用。

備註：在某些國家，可從另外列出的電話號碼清單中獲得該國 Dell Inspiron™ XPS 電腦專屬的技術支援。如果您沒有看到專屬於 Inspiron XPS 電腦的電話號碼清單，請利用技術支援號碼清單中的電話與我們聯絡，您的電話就會被適當地轉接。

以下內容提供聯絡 Dell 的管道，您可利用這些電子郵件位址、電話號碼及代碼聯絡 Dell。如果您不知道應撥打的代碼，請聯絡當地或國際電信業者。

國家 (城市) 國際通話代碼 國 碼 城市碼	部門名稱或服務區域， 網站和電子郵箱位址	區碼， 當地號碼和 免付費電話號碼
安圭拉	一般支援	免付費專線：800-335-0031
安地卡及巴布達	一般支援	1-800-805-5924

國家 (城市) 國際通話代碼 碼 城市碼	部門名稱或服務區域， 網站和電子郵箱位址	區碼， 當地號碼和 免付費電話號碼
阿根廷 (布宜諾 斯艾利斯) 國際通話代碼： 00 國碼： 54 城市碼： 11	網站：www.dell.com.ar	
	電子郵箱： us_latin_services@dell.com	
	適用於桌上型和筆記型電腦的電 子郵箱： la-techsupport@dell.com	
	適用於伺服器 and EMC [®] 儲存產 品的電子郵箱： la_enterprise@dell.com	
	客戶關懷中心	免付費專線：0-800- 444-0730
	技術支援	免付費專線：0-800-444- 0733
	技術支援服務	免付費專線：0-800-444- 0724
	銷售部	0-810-444-3355
阿魯巴	一般支援	免付費專線：800-1578

國家 (城市) 國際通話代碼 國 碼 城市碼	部門名稱或服務區域， 網站和電子郵箱位址	區碼， 當地號碼和 免付費電話號碼
澳大利亞 (雪梨)	電子郵箱 (澳大利亞)： au_tech_support@dell.com	
國際通話代碼： 0011	電子郵箱 (紐西蘭)： nz_tech_support@dell.com	
國碼： 61		1-300-655-533
城市碼： 2	家庭和小型企業	免付費專線：1-800-633-559
	政府和企業界	免付費專線：1-800-060-889
	優先客戶分部 (PAD)	免付費專線：1-800-819-339
	客戶關懷中心	免付費專線：1-300-655-533
	技術支援 (筆記型和桌上型電腦)	免付費專線：1-800-733-314
	技術支援 (伺服器和工作站)	免付費專線：1-800-808-385
	公司銷售部	免付費專線：1-800-808-312
	交易銷售部	免付費專線：1-800-818-341
	傳真	

國家 (城市) 國際通話代碼 碼 城市碼	部門名稱或服務區域， 網站和電子郵箱位址	區碼， 當地號碼和 免付費電話號碼
奧地利 (維也納)	網站：support.euro.dell.com	
國際通話代碼： 900	電子郵箱： tech_support_central_europe@de ll.com	
國碼： 43		
城市碼： 1	家庭 / 小型企業銷售部	0820 240 530 00
	家庭 / 小型企業傳真	0820 240 530 49
	家庭 / 小型企業客戶關懷中心	0820 240 530 14
	優先客戶 / 公司客戶關懷中心	0820 240 530 16
	家庭 / 小型企業技術支援	0820 240 530 14
	優先客戶 / 公司技術支援	0660 8779
	總機	0820 240 530 00
巴哈馬	一般支援	免付費專線：1-866-278- 6818
巴貝多	一般支援	1-800-534-3066
比利時 (布魯塞爾)	網站：support.euro.dell.com	
國際通話代碼： 00	電子郵箱 (供法語系客戶使用)： support.euro.dell.com/be/fr/emaild ell/	
國碼： 32	只適用於 Inspiron XPS 電腦的技 術支援	02 481 92 96
城市碼： 2	適用於所有其他 Dell 電腦的技術 支援	02 481 92 88
	技術支援傳真	02 481 92 95
	客戶關懷中心	02 713 15 .65
	公司銷售部	02 481 91 00
	傳真	02 481 92 99
	總機	02 481 91 00
百慕達	一般支援	1-800-342-0671
玻利維亞	一般支援	免付費專線：800-10- 0238

國家 (城市) 國際通話代碼 國 碼 城市碼	部門名稱或服務區域， 網站和電子郵箱位址	區碼， 當地號碼和 免付費電話號碼
巴西	網站：www.dell.com/br	
國際通話代碼： 00	客戶支援與技術支援	0800 90 3355
國碼： 55	技術支援傳真	51 481 5470
城市碼： 51	客戶關懷中心傳真	51 481 5480
	銷售部	0800 90 3390
英屬維爾京群島	一般支援	免付費專線：1-866-278-6820
汶萊	客戶技術支援 (馬來西亞檳榔 嶼)	604 633 4966
國碼： 673	客戶服務 (馬來西亞檳榔嶼)	604 633 4949
	交易銷售部 (馬來西亞檳榔嶼)	604 633 4955
加拿大 (北約 克，安大略)	線上訂購狀態： www.dell.ca/ostatus	
國際通話代碼： 011	AutoTech (自動化技術支援)	免付費專線：1-800-247-9362
	客戶關懷中心 (家庭銷售 / 小型 企業)	免付費專線：1-800-847-4096
	客戶關懷中心 (中型 / 大型企業 和政府)	免付費專線：1-800-326-9463
	技術支援 (家庭銷售 / 小型企業)	免付費專線：1-800-847-4096
	技術支援 (中型 / 大型企業和政府)	免付費專線：1-800-387-5757
	技術支援 (印表機、投影機、電 視、掌上型電腦、數位自動光碟 儲存器和無線裝置)	1-877-335-5767
	銷售部 (家庭銷售 / 小型企業)	免付費專線：1-800-387-5752
	銷售部 (中型 / 大型企業和政府)	免付費專線：1-800-387-5755
	零件銷售部與延伸服務銷售部	1 866 440 3355

國家 (城市) 國際通話代碼 國 碼 城市碼	部門名稱或服務區域， 網站和電子郵箱位址	區碼， 當地號碼和 免付費電話號碼
開曼群島	一般支援	1-800-805-7541
智利 (聖地牙哥) 國碼：56 城市碼：2	銷售部、客戶支援與技術支援	免付費專線：1230-020-4823
中國 (廈門) 國碼：86 城市碼：592	技術支援網站： support.dell.com.cn 技術支援電子郵箱： cn_support@dell.com 客戶關懷中心電子郵箱： Customer Care E-mail: customer_cn@dell.com	
	技術支援傳真	592 818 1350
	技術支援 (Dell™ Dimension™ 和 Inspiron)	免付費專 線：800 858 2969
	技術支援 (OptiPlex™、 Latitude™ 和 Dell Precision™)	免付費專線：800 858 0950
	技術支援 (伺服器 and 儲存器)	免付費專線：800 858 0960
	技術支援 (投影機、PDA、交換 機和路由器等等)	免付費專 線：800 858 2920
	技術支援 (印表機)	免付費專 線：800 858 2311
	客戶關懷中心	免付費專 線：800 858 2060
	客戶關懷中心傳真	592 818 1308
	家庭和小型企業	免付費專 線：800 858 2222
	優先帳戶分部	免付費專 線：800 858 2557

國家 (城市) 國際通話代碼 國 碼 城市碼	部門名稱或服務區域， 網站和電子郵箱位址	區碼， 當地號碼和 免付費電話號碼
	大型公司帳戶 GCP	免付費專 線：800 858 2055
	大型公司帳戶 重要帳戶	免付費專 線：800 858 2628
	大型公司帳戶 北部地區	免付費專 線：800 858 2999
	大型公司帳戶 北部地區政府及教 育機構	免付費專 線：800 858 2955
	大型公司帳戶 東部地區	免付費專 線：800 858 2020
	大型公司帳戶 東部地區政府及教 育機構	免付費專 線：800 858 2669
	大型公司帳戶 Queue Team	免付費專 線：800 858 2572
	大型公司帳戶 南部地區	免付費專 線：800 858 2355
	大型公司帳戶 西部地區	免付費專 線：800 858 2811
	大型公司帳戶 備用零件	免付費專 線：800 858 2621
哥倫比亞	一般支援	980-9-15-3978
哥斯大黎加	一般支援	0800-012-0435
捷克共和國 (布 拉格)	網站：support.euro.dell.com 電子郵箱：czech_dell@dell.com	
國際通話代碼： 00	技術支援	22537 2727
國碼：420	客戶關懷中心	22537 2707
	傳真	22537 2714
	技術傳真	22537 2728
	總機	22537 2711

國家 (城市) 國際通話代碼 國 碼 城市碼	部門名稱或服務區域， 網站和電子郵箱位址	區碼， 當地號碼和 免付費電話號碼
丹麥 (哥本哈根)	網站：support.euro.dell.com	
國際通話代碼： 00	電子郵箱： support.euro.dell.com/dk/da/email dell/	
國碼： 45		
	只適用於 Inspiron XPS 電腦的技 術支援	7010 0074
	適用於所有其他 Dell 電腦的技術 支援	7023 0182
	客戶關懷中心 (Relational)	7023 0184
	家庭 / 小型企業 客戶關懷中心	3287 5505
	總機 (Relational)	3287 1200
	總機傳真 (Relational)	3287 1201
	總機 (家庭 / 小型企業)	3287 5000
	總機傳真 (家庭 / 小型企業)	3287 5001
多米尼克	一般支援	免付費專線：1-866-278- 6821
多明尼加共和國	一般支援	1-800-148-0530
厄瓜多	一般支援	免付費專線：999-119
薩爾瓦多	一般支援	01-899-753-0777
芬蘭 (赫爾辛基)	網站：support.euro.dell.com	
國際通話代碼： 990	電子郵箱： support.euro.dell.com/fi/fi/ emaildell/	
國碼： 358		
城市碼： 9	技術支援	09 253 313 60
	客戶關懷中心	09 253 313 38
	傳真	09 253 313 99
	總機	09 253 313 00

國家 (城市) 國際通話代碼 國 碼 城市碼	部門名稱或服務區域， 網站和電子郵箱位址	區碼， 當地號碼和 免付費電話號碼
法國 (巴黎) (蒙 特佩利爾)	網站：support.euro.dell.com 電子郵箱： support.euro.dell.com/fr/fr/emaild ell/	
國際通話代碼： 00		
國碼： 33	家庭和小型企業	
城市碼： (1) (4)	只適用於 Inspiron XPS 電腦的技 術支援	0825 387 129
	適用於所有其他 Dell 電腦的技術 支援	0825 387 270
	客戶關懷中心	0825 823 833
	總機	0825 004 700
	總機 (從法國以外的地區致電)	04 99 75 40 00
	銷售部	0825 004 700
	傳真	0825 004 701
	傳真 (從法國以外的地區致電)	04 99 75 40 01
	公司	
	技術支援	0825 004 719
	客戶關懷中心	0825 338 339
	總機	01 55 94 71 00
	銷售部	01 55 94 71 00
	傳真	01 55 94 71 01

國家 (城市) 國際通話代碼 碼 城市碼	部門名稱或服務區域， 網站和電子郵箱位址	區碼， 當地號碼和 免付費電話號碼
德國 (朗根)	網站：support.euro.dell.com	
國際通話代碼： 00	電子郵箱： tech_support_central_europe@de ll.com	
國碼： 49		
城市碼： 6103	只適用於 Inspiron XPS 電腦的技術支援	06103 766-7222
	適用於所有其他 Dell 電腦的技術支援	06103 766-7200
	家庭 / 小型企業客戶關懷中心	0180-5-224400
	通用客戶關懷中心	06103 766-9570
	優先帳戶客戶關懷中心	06103 766-9420
	大型帳戶客戶關懷中心	06103 766-9560
	公共帳戶客戶關懷中心	06103 766-9555
	總機	06103 766-7000
希臘	網站：support.euro.dell.com	
國際通話代碼： 00	電子郵箱： support.euro.dell.com/gr/en/email dell/	
國碼： 30		
	技術支援	00800-44 14 95 18
	黃金服務技術支援	00800-44 14 00 83
	總機	2108129810
	黃金服務總機	2108129811
	銷售部	2108129800
	傳真	2108129812
格瑞那達	一般支援	免付費專線：1-866-540- 3355
瓜地馬拉	一般支援	1-800-999-0136
蓋亞納	一般支援	免付費專線：1-877-270- 4609

國家 (城市) 國際通話代碼 國 碼 城市碼	部門名稱或服務區域， 網站和電子郵箱位址	區碼， 當地號碼和 免付費電話號碼
香港	網站：support.ap.dell.com	
國際通話代碼： 001	技術支援電子郵箱： apsupport@dell.com	
國碼： 852	技術支援 (Dimension 和 Inspiron)	2969 3188
	技術支援 (OptiPlex、Latitude 和 Dell Precision)	2969 3191
	技術支援 (PowerApp™、 PowerEdge™、PowerConnect™ 和 PowerVault™)	2969 3196
	客戶關懷中心	3416 0910
	大型公司帳戶	3416 0907
	通用客戶計畫	3416 0908
	中型企業分部	3416 0912
	家庭和小型企業分部	2969 3105
印度	技術支援	1600 33 8045
	銷售部 (大型公司帳戶)	1600 33 8044
	銷售部 (家庭和小型企業)	1600 33 8046

國家 (城市) 國際通話代碼 國 碼 城市碼	部門名稱或服務區域， 網站和電子郵箱位址	區碼， 當地號碼和 免付費電話號碼
愛爾蘭 (切里伍 德)	網站：support.euro.dell.com	
國際通話代碼： 16	電子郵箱： dell_direct_support@dell.com	
國碼： 353	只適用於 Inspiron XPS 電腦的技 術支援	1850 200 722
城市碼： 1	適用於所有其他 Dell 電腦的技術 支援	1850 543 543
	英國 技術支援 (僅在英國境內撥 打)	0870 908 0800
	家庭使用者客戶關懷中心	01 204 4014
	小型企業客戶關懷中心	01 204 4014
	英國 客戶關懷中心 (僅在英國境 內撥打)	0870 906 0010
	公司客戶關懷中心	1850 200 982
	公司客戶關懷中心 (僅在英國境 內撥打)	0870 907 4499
	愛爾蘭銷售部	01 204 4444
	英國 銷售部 (僅在英國境內撥 打)	0870 907 4000
	傳真 / 銷售部 傳真	01 204 0103
	總機	01 204 4444

國家 (城市) 國際通話代碼 國 碼 城市碼	部門名稱或服務區域， 網站和電子郵箱位址	區碼， 當地號碼和 免付費電話號碼
義大利 (米蘭)	網站：support.euro.dell.com	
國際通話代碼： 00	電子郵箱： support.euro.dell.com/it/it/emaild ell/	
國碼： 39		
城市碼： 02	家庭和小型企業	
	技術支援	02 577 826 90
	客戶關懷中心	02 696 821 14
	傳真	02 696 821 13
	總機	02 696 821 12
	公司	
	技術支援	02 577 826 90
	客戶關懷中心	02 577 825 55
	傳真	02 575 035 30
	總機	02 577 821
牙買加	一般支援 (僅在牙買加境內撥 打)	1-800-682-3639
日本 (川崎)	網站：support.jp.dell.com	
國際通話代碼： 001	技術支援 (伺服器)	免付費專線：0120-198- 498
國碼： 81	日本境外的技術支援 (伺服器)	81-44-556-4162
城市碼： 44	技術支援 (Dimension 和 Inspiron)	免付費專線：0120-198- 226
	日本境外的技術支援 (Dimension 和 Inspiron)	81-44-520-1435
	技術支援 (Dell Precision、 OptiPlex 和 Latitude)	免付費專線：0120-198- 433
	日本境外的技術支援 (Dell Precision、OptiPlex 和 Latitude)	81-44-556-3894

國家 (城市) 國際通話代碼 國 碼 城市碼	部門名稱或服務區域， 網站和電子郵箱位址	區碼， 當地號碼和 免付費電話號碼
	技術支援 (PDA、投影機、印表機、路由器)	免付費專線：0120-981-690
	日本境外的技術支援 (PDA、投影機、印表機、路由器)	81-44-556-3468
	Faxbox 服務	044-556-3490
	24 小時自動訂購服務	044-556-3801
	客戶關懷中心	044-556-4240
	企業銷售分部 (員工不超過 400 名)	044-556-1465
	優先帳戶銷售分部 (員工超過 400 名)	044-556-3433
	大型公司帳戶銷售部 (員工超過 3500 名)	044-556-3430
	公共銷售部 (政府、教育及醫療機構)	044-556-1469
	通用 日本	044-556-3469
	個人使用者	044-556-1760
	總機	044-556-4300
韓國 (首爾)	技術支援	免付費專線：080-200-3800
國際通話代碼： 001	銷售部	免付費專線：080-200-3600
國碼： 82	客戶服務 (馬來西亞檳榔嶼)	604 633 4949
城市碼： 2	傳真	2194-6202
	總機	2194-6000
	技術支援 (電子產品及配件)	免付費專線：080-200-3801

國家 (城市) 國際通話代碼 國 碼 城市碼	部門名稱或服務區域， 網站和電子郵箱位址	區碼， 當地號碼和 免付費電話號碼
拉丁美洲	客戶技術支援 (美國德州奧斯丁)	512 728-4093
	客戶服務 (美國德州奧斯丁)	512 728-3619
	傳真 (技術支援及客戶服務) (美國德州奧斯丁)	512 728-3883
	銷售部 (美國德州奧斯丁)	512 728-4397
	銷售傳真 (美國德州奧斯丁)	512 728-4600 或 512 728-3772
盧森堡	網站：support.euro.dell.com	
國際通話代碼： 00	電子郵箱：tech_be@dell.com	
國碼： 352	技術支援 (比利時布魯塞爾)	3420808075
	家庭 / 小型企業銷售部 (比利時布魯塞爾)	免付費專線：080016884
	公司銷售部 (比利時布魯塞爾)	02 481 91 00
	客戶關懷中心 (比利時布魯塞爾)	02 481 91 19
	傳真 (比利時布魯塞爾)	02 481 92 99
	總機 (比利時布魯塞爾)	02 481 91 00
澳門	技術支援	免付費專線：0800 105
國碼： 853	客戶服務 (中國廈門)	34 160 910
	交易銷售部 (中國廈門)	29 693 115

國家 (城市) 國際通話代碼 國 碼 城市碼	部門名稱或服務區域， 網站和電子郵箱位址	區碼， 當地號碼和 免付費電話號碼
馬來西亞 (檳榔 嶼)	網站：support.ap.dell.com	
國際通話代碼： 00	技術支援 (Dell Precision、 OptiPlex 和 Latitude)	免付費專 線：1 800 88 0193
國碼： 60	技術支援 (Dimension、 Inspiron、電子產品和配件)	免付費專 線：1 800 88 1306
城市碼： 4	技術支援 (PowerApp、 PowerEdge、PowerConnect 和 PowerVault)	免付費專 線：1800 88 1386
	客戶服務 (馬來西亞檳榔嶼)	04 633 4949
	交易銷售部	免付費專 線：1 800 888 202
	公司銷售部	免付費專 線：1 800 888 213
墨西哥	客戶技術支援	001-877-384-8979
國際通話代碼： 00		或 001-877-269-3383
國碼： 52	銷售部	50-81-8800
	客戶服務	或 01-800-888-3355 001-877-384-8979
	總線	或 001-877-269-3383 50-81-8800 或 01-800-888-3355
蒙瑟拉特	一般支援	免付費專線：1-866-278- 6822
荷屬安地列斯群 島	一般支援	001-800-882-1519

國家 (城市) 國際通話代碼 國 碼 城市碼	部門名稱或服務區域， 網站和電子郵箱位址	區碼， 當地號碼和 免付費電話號碼
荷蘭 (阿姆斯特丹)	網站：support.euro.dell.com 只適用於 Inspiron XPS 電腦的技術支援	020 674 45 94
國際通話代碼：00	適用於所有其他 Dell 電腦的技術支援	020 674 45 00
國碼：31		
城市碼：20	技術支援傳真	020 674 47 66
	家庭 / 小型企業客戶關懷中心	020 674 42 00
	Relational 客戶關懷中心	020 674 4325
	家庭 / 小型企業銷售部	020 674 55 00
	Relational 銷售部	020 674 50 00
	家庭 / 小型企業銷售部傳真	020 674 47 75
	Relational 銷售部傳真	020 674 47 50
	總機	020 674 50 00
	總機傳真	020 674 47 50
紐西蘭	電子郵箱 (紐西蘭)： nz_tech_support@dell.com	
國際通話代碼：00	電子郵箱 (澳大利亞)： au_tech_support@dell.com	
國碼：64		
	技術支援 (適用於桌上型和筆記型電腦)	免付費專線：0800 446 255
	技術支援 (適用於伺服器和工作站)	免付費專線：0800 443 563
	家庭和小型企業	0800 446 255
	政府和企業界	0800 444 617
	銷售部	0800 441 567
	傳真	0800 441 566
尼加拉瓜	一般支援	001-800-220-1006

國家 (城市) 國際通話代碼 國 碼 城市碼	部門名稱或服務區域， 網站和電子郵箱位址	區碼， 當地號碼和 免付費電話號碼
挪威 (利薩克)	網站：support.euro.dell.com	
國際通話代碼： 00	電子郵箱： support.euro.dell.com/no/no/email dell/	
國碼： 47		
	技術支援	671 16882
	Relational 客戶關懷中心	671 17575
	家庭 / 小型企業客戶關懷中心	23162298
	總機	671 16800
	傳真總機	671 16865
巴拿馬	一般支援	001-800-507-0962
秘魯	一般支援	0800-50-669
波蘭 (華沙)	網站：support.euro.dell.com	
國際通話代碼： 011	電子郵箱： pl_support_tech@dell.com	
國碼： 48	客戶服務電話	57 95 700
城市碼： 22	客戶關懷中心	57 95 999
	銷售部	57 95 999
	客戶服務傳真	57 95 806
	接待櫃台傳真	57 95 998
	總機	57 95 999

國家 (城市) 國際通話代碼 國 碼 城市碼	部門名稱或服務區域， 網站和電子郵箱位址	區碼， 當地號碼和 免付費電話號碼
葡萄牙	網站：support.euro.dell.com	
國際通話代碼： 00	電子郵箱： support.euro.dell.com/pt/en/email dell/	
國碼： 351		
	技術支援	707200149
	客戶關懷中心	800 300 413
	銷售部	800 300 410 或 800 300 411 或 800 300 412 或 21 422 07 10
	傳真	21 424 01 12
波多黎各	一般支援	1-800-805-7545
聖啓斯和尼維斯	一般支援	免付費專線：1-877-441- 4731
聖露西亞	一般支援	1-800-882-1521
聖文森和格瑞納 丁群島	一般支援	免付費專線：1-877-270- 4609
新加坡 (新加坡)	網站：support.ap.dell.com	
國際通話代碼： 005	技術支援 (Dimension、 Inspiron、電子產品和配件)	免付費專 線：1800 394 7430
國碼： 65	技術支援 (OptiPlex、Latitude 和 Dell Precision)	免付費專 線：1800 394 7488
	技術支援 (PowerApp、 PowerEdge、PowerConnect 和 PowerVault)	免付費專 線：1800 394 7478
	客戶服務 (馬來西亞檳榔嶼)	604 633 4949
	交易銷售部	免付費專線： 1 800 394 7412
	公司銷售部	免付費專 線：1 800 394 7419

國家 (城市) 國際通話代碼 國 碼 城市碼	部門名稱或服務區域， 網站和電子郵箱位址	區碼， 當地號碼和 免付費電話號碼
斯洛伐克 (布拉 格)	網站：support.euro.dell.com 電子郵箱：czech_dell@dell.com	
國際通話代碼： 00	技術支援	02 5441 5727
國碼：421	客戶關懷中心	420 22537 2707
	傳真	02 5441 8328
	技術傳真	02 5441 8328
	總機 (銷售部)	02 5441 7585
南非 (約翰尼斯 堡)	網站：support.euro.dell.com 電子郵箱： dell_za_support@dell.com	
國際通話代碼： 09/091	黃金客戶熱線	011 709 7713
國碼：27	技術支援	011 709 7710
城市碼：11	客戶關懷中心	011 709 7707
	銷售部	011 709 7700
	傳真	011 706 0495
	總機	011 709 7700
東南亞及太平洋 國家	客戶技術支援、客戶服務及銷售 部 (馬來西亞檳榔嶼)	604 633 4810

國家 (城市) 國際通話代碼 國 碼 城市碼	部門名稱或服務區域， 網站和電子郵箱位址	區碼， 當地號碼和 免付費電話號碼
西班牙 (馬德里)	網站：support.euro.dell.com	
國際通話代碼： 00	電子郵箱： support.euro.dell.com/es/es/ emaildell/	
國碼： 34		
城市碼： 91	家庭和小型企業	
	技術支援	902 100 130
	客戶關懷中心	902 118 540
	銷售部	902 118 541
	總機	902 118 541
	傳真	902 118 539
	公司	
	技術支援	902 100 130
	客戶關懷中心	902 115 236
	總機	91 722 92 00
	傳真	91 722 95 83
瑞典 (烏普蘭斯 韋斯比)	網站：support.euro.dell.com	
國際通話代碼： 00	電子郵箱： support.euro.dell.com/se/sv/ emaildell/	
國碼： 46	技術支援	08 590 05 199
城市碼： 8	Relational 客戶關懷中心	08 590 05 642
	家庭 / 小型企業客戶關懷中心	08 587 70 527
	員工購買計畫 (EPP) 支援	20 140 14 44
	技術支援傳真	08 590 05 594
	銷售部	08 590 05 185

國家 (城市) 國際通話代碼 碼 城市碼	部門名稱或服務區域， 網站和電子郵箱位址	區碼， 當地號碼和 免付費電話號碼
瑞士 (日內瓦)	網站：support.euro.dell.com	
國際通話代碼： 00	電子郵箱： Tech_support_central_Europe@ dell.com	
國碼： 41		
城市碼： 22	法語系 HSB 和公司客戶專用電 子郵箱： support.euro.dell.com/ch/fr/ emaildell/	
	技術支援 (家庭和小型企業)	0844 811 411
	技術支援 (公司)	0844 822 844
	客戶關懷中心 (家庭和小型企 業)	0848 802 202
	客戶關懷中心 (公司)	0848 821 721
	傳真	022 799 01 90
	總機	022 799 01 01
台灣	網站：support.ap.dell.com	
國際通話代碼： 002	電子郵箱：ap_support@dell.com	
國碼： 886	技術支援 (OptiPlex、Latitude、 Inspiron、Dimension、電子產品 和配件)	免付費專 線：00801 86 1011
	技術支援 (PowerApp、 PowerEdge、PowerConnect 和 PowerVault)	免付費專 線：00801 60 1256
	交易銷售部	免付費專 線：00801 65 1228
	公司銷售部	免付費專 線：00801 651 227

國家 (城市) 國際通話代碼 國 碼 城市碼	部門名稱或服務區域， 網站和電子郵箱位址	區碼， 當地號碼和 免付費電話號碼
泰國	網站：support.ap.dell.com	
國際通話代碼： 001	技術支援 (OptiPlex、Latitude 和 Dell Precision)	免付費專 線：1800 0060 07
國碼： 66	技術支援 (PowerApp、 PowerEdge、PowerConnect 和 PowerVault)	免付費專 線：1800 0600 09
	客戶服務 (馬來西亞檳榔嶼)	604 633 4949
	公司銷售部	免付費專 線：1800 006 009
	交易銷售部	免付費專 線：1800 006 006
千里達 / 托貝哥	一般支援	1-800-805-8035
土克斯和開科斯 群島	一般支援	免付費專線：1-866-540- 3355

國家 (城市) 國際通話代碼 國 碼 城市碼	部門名稱或服務區域， 網站和電子郵箱位址	區碼， 當地號碼和 免付費電話號碼
---------------------------------	-------------------------	-------------------------

英國 (布雷克涅) 網站：support.euro.dell.com

國際通話代碼： 00
客戶關懷中心網站：
support.euro.dell.com/uk/en/ECare/Form/Home.asp

國碼： 44

城市碼： 1344

電子郵箱： dell_direct_support@dell.com	
技術支援 (公司 / 優先帳戶 /PAD [員工 1000 名以上])	0870 908 0500
技術支援 (直接和一般)	0870 908 0800
通用帳戶客戶關懷中心	01344 373 186
家庭和小型企業客戶關懷中心	0870 906 0010
公司客戶關懷中心	01344 373 185
優先帳戶 (500 - 5000 名員工) 客戶關懷中心	0870 906 0010
中央政府客戶關懷中心	01344 373 193
地方政府與教育機構客戶關懷中 心	01344 373 199
醫療機構客戶關懷中心	01344 373 194
家庭和小型企業銷售部	0870 907 4000
公司 / 公營企業部門銷售部	01344 860 456
家庭和小型企業傳真	0870 907 4006

烏拉圭	一般支援	免付費專線：000-413- 598-2521
------------	------	----------------------------

國家 (城市) 國際通話代碼 國 碼 城市碼	部門名稱或服務區域， 網站和電子郵箱位址	區碼， 當地號碼和 免付費電話號碼
美國 德州奧斯丁 國際通話代碼： 011 國碼：1	自動化訂購狀態查詢服務	免付費專線：1-800-433-9014
	AutoTech (筆記型和桌上型電腦)	免付費專線：1-800-247-9362
	用戶 (家庭和企業辦公室)	
	技術支援	免付費專線：1-800-624-9896
	客戶服務	免付費專線：1-800-624-9897
	DellNet™ 服務與支援	免付費專線：1-877-Dellnet (1-877-335-5638)
	員工購買計畫 (EPP) 客戶	免付費專線：1-800-695-8133
	金融服務網站： www.dellfinancialservices.com	
	金融服務 (租賃 / 貸款)	免付費專線：1-877-577-3355
	金融服務 (Dell 優先帳戶 [DPA])	免付費專線：1-800-283-2210
	企業	
	客戶服務與技術支援	免付費專線：1-800-822-8965
	員工購買計畫 (EPP) 客戶	免付費專線：1-800-695-8133
	印表機和投影機技術支援	免付費專線：1-877-459-7298
公共部門 (政府、教育及醫療機構)		
客戶服務與技術支援	免付費專線：1-800-456-3355	
員工購買計畫 (EPP) 客戶	免付費專線：1-800-234-1490	

國家 (城市) 國際通話代碼 國 碼 城市碼	部門名稱或服務區域， 網站和電子郵箱位址	區碼， 當地號碼和 免付費電話號碼
美屬 維爾京群島	一般支援	1-877-673-3355
委內瑞拉	一般支援	8001-3605

附錄：安全規格注意事項

FCC 通告 (僅限於美國)

大部分的 Dell 電腦系統均經 Federal Communications Commission (FCC) 列為 B 級數位裝置。若要知道您的電腦系統的適用等級，請查看電腦底部、側面或背面，擴充卡安裝托架及擴充卡上面所有的 FCC 註冊標籤。如果其中有一 A 級標籤的話，您的整個系統就是 A 級數位裝置。如果不管是在 FCC ID 號碼或 FCC 標誌上的所有標籤的標示都是 FCC B 級，(FCC)，您的系統就是 B 級數位裝置。

一旦確定了系統的 FCC 的級別，請閱讀相關的 FCC 通告。請注意 FCC 通告規定凡是未經 Dell 明確批准的擅自變更或修改，會使您喪失本設備的使用權。

本裝置符合 FCC 第 15 部分的規定。使用時受限於下列兩種情形：

- 本裝置也許不會產生有害的干擾。
- 本裝置必須接受任何收到的干擾，包括可能導致無法正常作業的干擾。

A 級

本裝置經過測試並且符合 FCC 第 15 部分有關 A 級數位裝置的限制。這些限制是爲了在商業環境中操作本設備時，能提供合理的保護，以防止有害的干擾。本設備會產生、使用及放射無線電頻率能量，所以如果未依照製造商的說明手冊來安裝或使用的話，可能會干擾無線電通訊。在住宅區操作本設備可能會導致有害的干擾，當這種情形發生時，使用者會被要求負擔解除此項干擾的費用。

B 級

本裝置經過測試並且符合 FCC 的第 15 部分有關 B 級數位裝置的限制。這些限制是爲了在住宅區中操作本設備時，能提供合理的保護，以防止有害的干擾。本設備會產生、使用及放射出無線電頻率能量，所以如果未依照製造商的說明手冊安裝或使用，可能會干擾無線電通訊。然而，這並不保證特定的安裝就不會產生干擾。如果本設備確實對收音機或電視的收訊產生了有害的干擾，這可由將本設備關閉再開啓來確認，建議您嘗試藉由以下一或多種措施來解除干擾：

- 重新調整接收天線的方向或位置。
- 增加設備和接收器之間的距離。
- 將設備和接收器分別連接到不同電路的插座上。
- 徵詢經銷商或有經驗的收音機 / 電視技術人員以獲得協助。

FCC 識別資訊

下列資訊是依據 FCC 的規定，針對本文件中所提到的裝置所提供的資訊：

- 產品名稱：DLP 投影機
- 機型編號：3400MP/DELL
- 公司名稱：
Dell Inc.
One Dell Way
Round Rock, Texas 78682 USA
512-338-4400

NOM 資訊 (僅限於墨西哥)

下列資訊是依據官方規定的墨西哥標準 (NOM) 的要求，針對本文件中所提到的裝置所提供的資訊：

出口商：	Dell Inc. One Dell Way Round Rock, TX 78682
進口商：	Dell Computer de México, S.A. de C.V. Paseo de la Reforma 2620 - 11° Piso Col. Lomas Altas 11950 México, D.F.
運送至：	Dell Computer de México, S.A. de C.V. al Cuidado de Kuehne & Nagel de México S. de R.L. Avenida Soles No. 55 Col. Peñon de los Baños 15520 México, D.F.

機型	供應電壓	頻率	耗電量
3400MP	AC 100-240 V	50-60 Hz	2.3'(3.4m)

詞彙表

ANSI 流明—一種測量光輸出的標準，可用來比較投影機。

縱橫比 (Aspect Ratio)—最普遍的螢幕畫面比例為 4:3 (4 x 3)。早期電視機與電腦視訊格式都使用 4:3 螢幕畫面比例，也就是說影像的寬度是高度的 4/3 倍。

Backlit (背光)—表示遙控器或投影機面板控制上的按鈕具有照明。

頻寬—每秒週期數 (赫茲)，表示頻率頻段的上限頻率與下限頻率之間的頻率差；再者，表示頻率頻段的寬度。

明亮度—顯示器或投影顯示或投影裝置發射的光線總量。投影機的明亮度以 ANSI 流明作為測量單位。

色溫—測量光源「白度」的方法。與鹵素和白熱光相比，鹵化金屬燈的溫度較高。

合成視訊 (Component Video)—一種傳遞高品質視訊的方法，其使用的格式包含原始影像的所有成分。這些成分稱為亮度 (luma) 和色度 (chroma)，針對類比成分定義為 Y'Pb'Pr'，而針對數位成分定義為 Y'Cb'Cr'。DVD 播放機和投影機上可使用 Component 視訊。

複合視訊 (Composite Video)—屬於組合式影像訊號，包括垂直和水平消隱和同步訊號。

壓縮—刪除影像解析度線條的功能，使影像可顯示在顯示區域中。

壓縮型 SVGA—若要将 800x600 影像投影至 VGA 投影機，就必須將原始 800x600 訊號壓縮。資料僅以三分之二像素來顯示所有資訊 (307,000 相對於 480,000)。產生的影像提供 SVGA 頁面大小，但是會犧牲影像品質。如果您使用的是 SVGA 電腦，請將 VGA 連接至 VGA 投影機。提供較佳的結果。

壓縮的 SXGA—XGA 投影機使用的格式，壓縮的 SXGA 處理可讓這些投影機處理高達 1280x1024 SXGA 解析度。

壓縮的 XGA—SVGA 投影機使用的格式，壓縮的 XGA 處理可讓這些投影機處理高達 1024x768 XGA 解析度。

對比度— 影像中明暗的範圍，或明暗最大值與最小值之間的比例。投影業界有兩種測量該比例的方式：

- 1 **明暗對比度 (Full On/Off)** — 測量全白影像 (full on) 光輸出及全黑 (full off) 影像光輸出的比例。
- 2 **ANSI** — 測量 16 個交替的黑色與白色矩形的圖樣。白色矩形輸出的平均光線除黑色矩形輸出的平均光線來決定 ANSI 對比度。

就相同投影機而言，**明暗對比度 (Full On/Off)** 對比度的值一定大於 ANSI 對比度。

dB — **分貝**— 用於表示力量或強度中相對差異的單位，通常用在兩個聲音訊號或電子訊號之間，相當於兩個水平間比率常對數的十倍。

螢幕對角線— 測量螢幕或投影影像大小的方法。這是某一角至對角的測量。假設高度為 9 FT、寬度為 12 FT，則螢幕對角線為 15 FT。本文件中假設對角線尺寸適用於電腦影像的傳統 4:3 長寬比，如同前面的範例。

DLP — **數位光線處理 (Digital Light Processing)** — 這是 Texas Instruments 使用經過處理的小型鏡片 (small manipulated mirror) 開發的反射型顯示技術。通過彩色濾光板的光線被傳遞至 DLP 鏡片，將 RGB 色排列成投影在螢幕上的影像，也稱為 DMD。

DMD — **數位微鏡頭裝置**— 每片 DMD 都是由上千個位於隱藏的軛上的傾斜、精微的鋁合金鏡片所組成。

DVI — **數位視覺介面**— 定義數位裝置 (如投影機和個人電腦) 之間的數位介面。針對支援 DVI 的裝置，可直接採用數位對數位連接，並排除數位轉類比的轉換，藉此實現高品質影像。

焦距— 從鏡頭表面至焦點的距離。

頻率— 電子訊號每秒週期數的重複率。以赫茲 (Hz) 為測量單位。

赫茲 (Hz) — 交替訊息的頻率。請參考頻率。

梯形修正— 修正投影影像因投影機螢幕角度不佳導致失真 (通常是上寬下窄) 的裝置。

雷射瞄準器— 小型筆狀或雪茄大小的瞄準器，內含小型電池供電的雷射，可投射小紅點的高強度光束，很容易在螢幕上看到。

最大距離— 投影機與螢幕之間的距離，可在全暗的房間投射出適當影像 (充分鮮明)。

最大影像大小— 投影機在沒有燈光的房間中可投射的最大影像。這通常受限於光學焦點範圍。

鹵化金屬燈—許多媒體和所有尖端攜帶型投影機中使用的燈泡類型。這些燈泡通常具有 1000 至 2000 小時「半衰期」。也就是說，使用燈泡的過程中，燈泡的強度（明亮度）會逐漸減弱，並且在「半衰期」點，其亮度為全新燈泡亮度的二分之一。這些燈泡輸出非常「高」溫度的光線，類似於街燈使用的水銀汽化燈。燈泡的白色「極」白（帶有淡藍色），相比之下，鹵素燈看起來非常黃。

最小距離—投影機可使影像投射在螢幕上的最短距離。

NTSC—美國針對視訊和廣播的廣播標準。

PAL—歐洲和國際針對視訊和廣播的廣播標準。解析度高於 NTSC。

電動變焦 (Power Zoom)—利用馬達控制縮放的變焦鏡頭，通常是利用投影機的面板控制來調整，也可使用遙控器調整。

顛倒影像：可將影像水平翻轉的功能。當在一般正面投影環境中使用時，文字、圖形等等會向後。顛倒影像可在背面投影時使用。

RGB—**紅、綠、藍**—通常用於描述對這三種顏色分別需要獨立訊號的監視器。

S-Video—使用 4 接針微型 DIN 連接器的視訊傳輸標準，其使用稱為發光性（明亮度，Y）和色度（色彩，C）的兩條訊號線來傳送視訊資訊。S-Video 也稱為 Y/C。

SECAM—法國和國際針對視訊和廣播的廣播標準。解析度高於 NTSC。

SVGA—超級視訊圖形陣列 (Super Video Graphics Array) — 800 x 600 像素。

SXGA—超高級圖形陣列 (Super Ultra Graphics Array) — 1280 x 1024 像素。

UXGA—Ultra 延伸圖形陣列 (Ultra Extended Graphics Array) — 1600 x 1200 像素。

VGA—視訊圖形陣列 (Video Graphics Array) — 640 x 480 像素。

XGA—附加視訊圖形陣列 (Extra Video Graphics Array) — 1024 x 768 像素。

變焦鏡頭—具有可變焦距功能的鏡頭，操作員可放大或縮小影像大小。

變焦鏡頭比例—在固定距離，投影機鏡頭可投影的最小影像與最大影像之間的比例。例如，1.4:1 變焦鏡頭比例表示無放大的 10 英尺影像可使用全放大功能放大成爲 14 英尺影像。

索引

D

Dell

聯絡 173

四畫

支援

與 Dell 公司聯絡 173

五畫

主要裝置 146

控制面板 146

腳架鈕 146

對焦調整環 146

遙控接收器 146

鏡頭 146

變焦調整片 146

七畫

更換燈泡 166

九畫

面板控制 155

十一畫

規格

I/O 接頭 170

尺寸 170

水平頻率 169

可顯示顏色數 169

安全規格 170

色輪速度 169

均勻性 169

投射距離 169

投射鏡片 169

投影技術 169

投影螢幕尺寸 169

亮度 169

垂直頻率 169

相容模式 171

重量 170

耗電量 169

視訊相容性 169

電源供應 169

像素數 169

對比率 169

噪音等級 170

操作環境 170

燈泡 169

聲音 169

連接投影機

M1A 轉接 D-sub/SUB 訊號線
148

M1-A 轉接 HDTV 訊號線
149

S-video 訊號線 148

合成視訊訊號線 149
使用 S-video 訊號線連接
148
使用合成視訊訊號線連接
149
使用複合視訊訊號線連接
149
到電腦 148
電源線 148, 149

連接埠

M1-DA 端子 147
S-video 端子 147
紅外線接收器端子 147
音頻輸入端子 147
音頻輸出端子 147
電源線插口 147
複合視訊端子 147

十二畫

開啓 / 關閉投影機
開啓投影機 151
關閉投影機 151

十四畫

疑難排解 163

自我診斷 166
與戴爾公司聯絡 163

遙控器 156

十五畫

調整投影的影像 151
降低投影機
傾斜調整環 152
腳架 152
腳架鈕 152
調整投影機的高度 151
調整投影機縮放和焦距 152
對焦調整環 153
變焦調整片 153
調整影像大小 166

十六畫

螢幕顯示功能表 157
投影設定功能表 160
視訊訊號功能表 162
電腦訊號功能表 162
語言功能表 161
影像設定功能表 158
聲音功能表 159
螢幕顯示功能表出廠設定值功能
表 161

Dell™ 3400MP 投影机

用户手册

注、注意和警告



注：“注”表示重要信息，可以帮助您更好地使用投影仪。



注意：“注意”表示潜在的硬件损害或数据丢失，并且告诉您如何避免这些问题。



警告：“警告”表示潜在的人身伤害、死亡或财产损失。

本文件所含信息如有更改，恕不通知。

© 2005 Dell Inc. 保留所有权利。

未经 Dell Inc. 的书面许可，严禁任何人以任何方式进行复制。

本文件所用商标：*Dell*、*DELL* 徽标、*Dimension*、*OptiPlex*、*Dell Precision*、*Latitude*、*Inspiron*、*DellNet*、*PowerApp*、*PowerEdge*、*PowerConnect* 和 *PowerVault* 是 Dell Inc. 的商标；*DLP* 和 *Texas Instruments* 是 Texas Instruments Corporation 的商标；*Microsoft* 和 *Windows* 是 Microsoft Corporation 的注册商标；*Macintosh* 是 Apple Computer, Inc. 的注册商标。

本文件中可能用到的其它商标和品牌名称是指拥有该商标或名称的实体或其产品。除其自身的商标和品牌名称之外，Dell Inc. 对其它商标和品牌名称不拥有任何权益。

限制与免责声明

本文档中所含的信息，包括所有使用说明、警告和管制许可及认证，均以制造商提供给 Dell 的声明为基础，并且未经 Dell 独立核实或测试。对由于此类信息的任何不足而导致的问题，Dell 概不负责。

本文档中有关所引用部件的所有权、功能、速度或质量的所有陈述或声明均由制造商而非 Dell 提供。Dell 特此否认了解任何此类陈述的正确性、完整性或真实性。

2005 年 5 月 版本：A00

目录

1 Dell 投影仪	
关于投影仪	212
2 连接投影仪	
连接到计算机	214
连接到 DVD 播放机	214
使用 S 视频电缆连接 DVD 播放机	214
使用复合电缆连接 DVD 播放机	215
使用分量视频电缆连接 DVD 播放机	215
3 使用投影仪	
打开投影仪电源	217
关闭投影仪电源	217
调整投影图像	217
提升投影仪高度	217
降低投影仪高度	218
调整投影仪焦距	218
调整投影图像尺寸	220
使用控制面板	221

使用遥控器	223
使用屏显菜单	224
图像设置	225
声音菜单	226
投影设定菜单	226
语言菜单	227
恢复出厂值菜单	227
计算机输入源菜单	228
视频输入源菜单	228
4 投影仪故障排除	
视频自诊断	231
更换灯泡	231
5 规格	
6 与 Dell 联系	
7 附录：管理通告	
FCC 通告（仅限于美国）	263
NOM 信息（仅限于墨西哥）	264
8 术语表	
9 索引	

Dell 投影机

投影机随机附带以下所示的所有物件。请确保所有物件齐备，如有丢失，请与 Dell 联系。

包装内容

1.8 米电源线（美洲地区为 3.0 米）

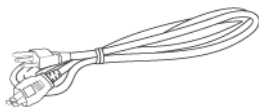

1.8 米 M1 到 D-sub/USB 转接缆线

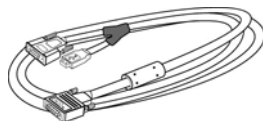

2.0 米 S 视频缆线



1.8 米复合视频缆线



1.8 米 RCA 到音频电缆



1.8 米 Mini-Pin 插孔到 Mini-Pin 插孔
电缆

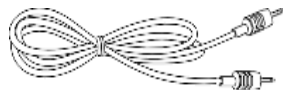

电池（两节）

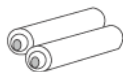

遥控器



包装内容 (续前页)

文档

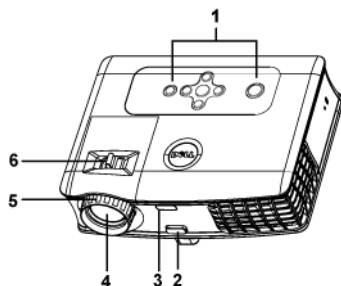

手提箱

**关于投影仪**

1	控制面板
2	升降支架按钮
3	遥控接收器
4	镜头
5	调焦环
6	变焦调整片

2

连接投影仪

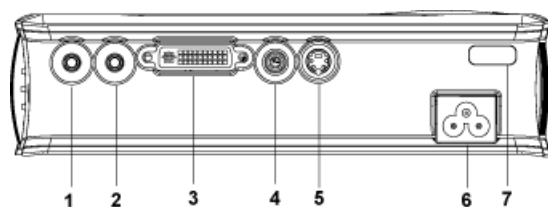

1	音频输出连接器
2	音频输入连接器
3	MI-DA 连接器
4	复合视频连接器
5	S 视频连接器
6	电源线连接器
7	红外线接收器

连接到计算机

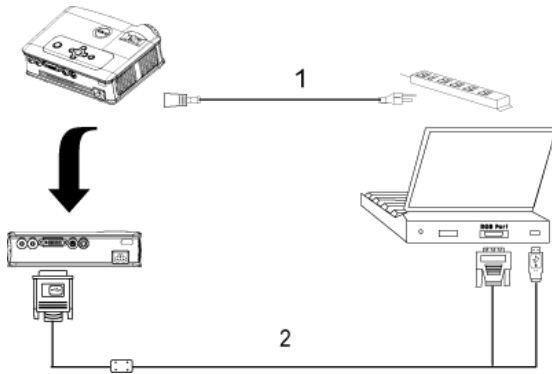

1	电源线
2	MIA 到 D-sub/USB 转接电缆

连接到 DVD 播放机

使用 S 视频电缆连接 DVD 播放机

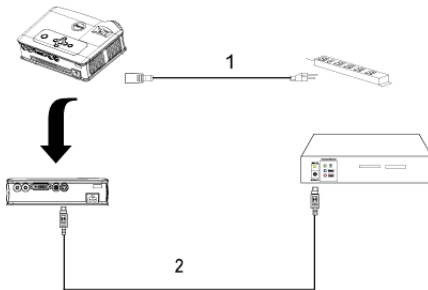

1	电源线
2	S 视频电缆

使用复合电缆连接 DVD 播放机

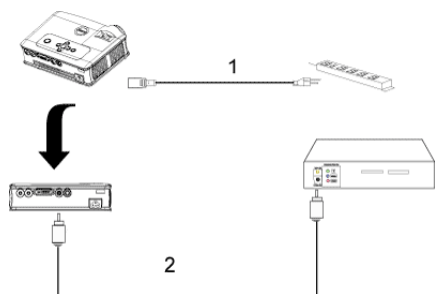

1	电源线
2	复合视频电缆

使用分量视频电缆连接 DVD 播放机

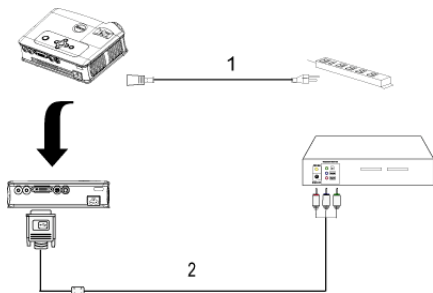

1	电源电缆
2	M1-A 到 HDTV 转接电缆

 **注：**Dell 不提供 M1-A 到 HDTV 转接电缆。关于该电缆请咨询专业安装人员。

使用投影机

打开投影机电源

 **注：**打开视频源之前应先打开投影机电源。电源按钮指示灯闪烁绿光直到被按下。

- 1 取下镜头盖。
- 2 连接电源线和相应的信号电缆。关于连接投影机的信息，请参阅第 213 页的“连接投影机”。
- 3 按下电源按钮（关于电源按钮的位置，请参阅第 221 页的“使用控制面板”）。Dell 徽标将显示 30 秒钟。
- 4 打开视频源（计算机、DVD 播放机等）。投影机将自动检测视频源。

如果屏幕显示“Searching for signal...”（正在搜索信号...），请确保相应的电缆已连接牢固。

如果投影机连接有多个视频源，请按下遥控器或者控制面板上的**视频源**按钮选择需要的输入源。

关闭投影机电源

 **注意：**在按照下述程序正确关闭投影机之前，切勿拔下其插头。

- 1 按下电源按钮。
- 2 再次按下电源按钮。冷却风扇将继续运行 90 秒。
- 3 从电源插座和投影仪上断开电源线。

 **注：**如果在投影机运行过程中按下电源按钮，屏幕上将会显示“Power Off the Lamp?”（关闭灯泡？）信息。要清除该信息，请按下控制面板上的任意按钮，或者忽略该信息，5 秒钟后该信息会消失。

调整投影图像

提升投影机高度

- 1 按下升降支架按钮。

- 2 将投影仪升高到需要的显示角度，然后松开该按钮将升降支架底脚锁定到位。
- 3 使用仰角校正齿轮对显示角度进行微调。

降低投影仪高度

- 1 按下升降支架按钮。
- 2 降低投影仪，然后松开该按钮将升降支架底脚锁定到位。

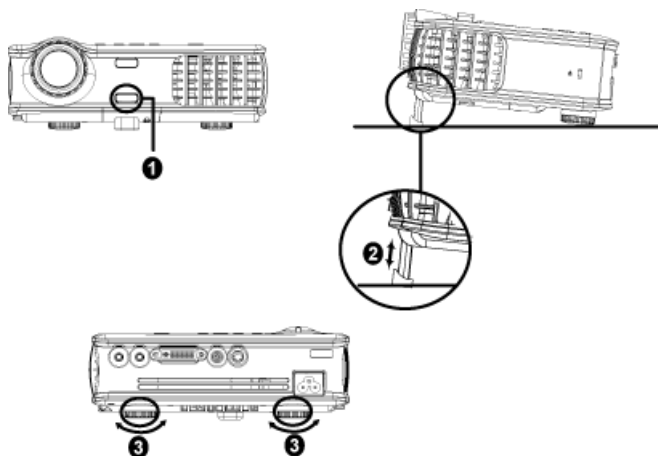

1	升降支架按钮
2	升降支架底脚
3	仰角校正齿轮

调整投影仪焦距

⚠ 警告：为避免损坏投影仪，在移动投影仪或将其放入手提箱之前，请确保其变焦镜头和提升支架完全收回。

- 1 旋转变焦调整片放大和缩小图像。
- 2 旋转调焦环直到图像清晰为止。投影仪的聚焦范围是 4.9 英尺到 39.4 英尺（1.5 米到 12 米）。

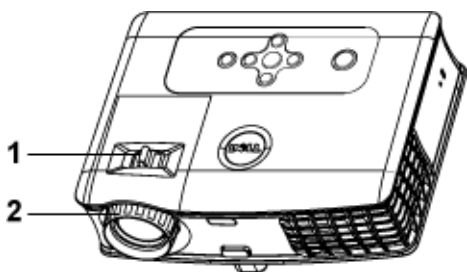

1	变焦调整片
2	调焦环

调整投影图像尺寸

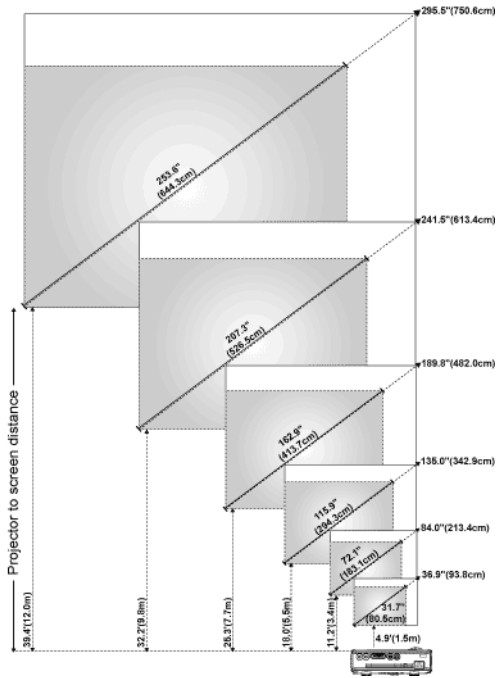



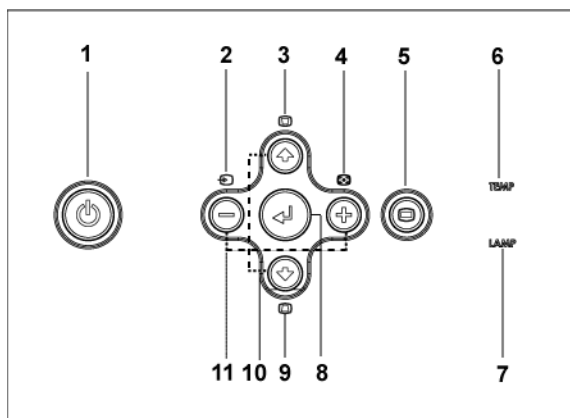

屏幕 (对 角线)	最大	36.9 英寸 (93.8 厘米)	84.0 英寸 (213.4 厘米)	135.0 英寸 (342.9 厘米)	189.8 英寸 (482.0 厘米)	241.5 英寸 (613.4 厘米)	295.5 英寸 (750.6 厘米)
	最小	31.7 英寸 (80.5 厘米)	72.1 英寸 (183.1 厘米)	115.9 英寸 (294.3 厘米)	162.9 英寸 (413.7 厘米)	207.3 英寸 (526.5 厘米)	253.6 英寸 (644.3 厘米)
屏幕大小	最大 (宽 X 高)	29.5 英寸 X 22.1 英寸	67.2 英寸 X 50.4 英寸	108.0 英寸 X 81.0 英寸	151.8 英寸 X 113.9 英寸	193.2 英寸 X 144.9 英寸	236.4 英寸 X 177.3 英 寸
		(75.0 厘米 X 56.3 厘米)	(170.7 厘 米 X 128.0 厘米)	(274.3 厘米 X 205.7 厘 米)	(385.6 厘米 X 289.2 厘米)	(490.7 厘米 X 368.0 厘 米)	(600.5 厘米 X 450.3 厘 米)
	最小 (宽 X 高)	25.3 英寸 X 19.0 英寸	57.7 英寸 X 43.3 英寸	92.7 英寸 X 69.5 英寸	130.3 英寸 X 97.7 英寸	165.8 英寸 X 124.4 英寸	202.9 英寸 X 152.2 英 寸
		(64.4 厘米 X 48.3 厘米)	(146.5 厘 米 X 109.9 厘米)	(235.5 厘米 X 176.6 厘 米)	(331.0 厘米 X 248.2 厘米)	(421.2 厘米 X 315.9 厘 米)	(515.4 厘米 X 386.6 厘 米)
距离		4.9 英尺 (1.5 米)	11.2 英尺 (3.4 米)	18.0 英尺 (5.5 米)	25.3 英尺 (7.7 米)	32.2 英尺 (9.8 米)	39.4 英尺 (12.0 米)
* 本图仅供参考。							

使用控制面板



1 电源



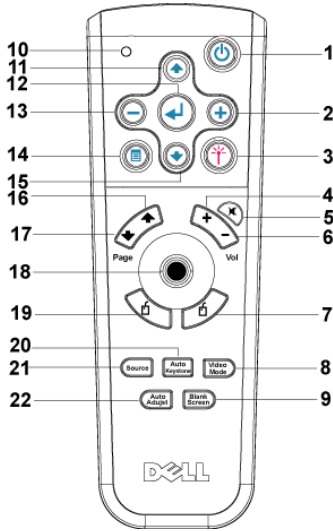

打开、关闭投影机电源。有关详情，请参阅第 217 页的 "打开投影机电源" 和第 217 页的 "关闭投影机电源"。

2	视频源	当投影仪连接有多个视频输入源时，按下该按钮可在模拟 RGB、复合、分量 I、S 视频和模拟 YPbPr 源之间切换。
3	梯形修正调整	按下可调整由于俯仰投影仪而引起的图像失真。（± 16 度）
4	重新同步	按下可使投影仪与输入视频源保持同步。屏显菜单（OSD）显示时， 重新同步 不能工作。
5	菜单	按下可激活屏显菜单。使用方向键和 菜单 按钮可以来回浏览屏显菜单。
6	温度警告指示灯	<ul style="list-style-type: none"> • 如果温度指示灯显示稳定的橙光，表明投影仪温度异常。此时投影显示将自行关闭。待灯泡冷却后再打开显示器电源。如果问题仍然存在，请与 Dell 联系。 • 如果温度指示灯闪烁橙光，则表明投影仪散热风扇停止运转，投影仪将自行关闭。如果问题仍然存在，请与 Dell 联系。
7	灯泡警告指示灯	如果灯泡指示灯显示稳定的橙光，请更换灯泡。
8	确定	按下可确认选择的项目。
9	梯形修正调整	按下可以调整由于俯仰投影仪而引起的图像失真。（± 16 度）
10	向上  和  向下	按下可选择屏显菜单项目。
11	 和  按钮	按下可调整屏显菜单设定。

使用遥控器









1	电源	打开、关闭投影机电源。有关详情，请参阅第 217 页的 "打开投影机电源" 和第 217 页的 "关闭投影机电源"。
2	+	按下可调整屏显菜单设定。
3	激光教鞭	将遥控器指向屏幕，按住激光教鞭按钮可激活激光教鞭指示灯。
4	音量 +	按下可增大音量。
5	静音	按下可对投影机扬声器进行静音或者取消静音。
6	音量 -	按下可减小音量。
7	右击	鼠标右键点击。

8	视频模式	Dell 3400MP 微型投影仪具有专门针对数据显示（PC 图像）或视频显示（电影、游戏等）进行优化的预配置。按下 视频模式 按钮可在 PC 模式 、 电影模式 、 游戏模式 、 sRGB 或用户模式 （供用户设置并保存首选设置）之间切换。按一次 视频模式 按钮将显示当前的显示模式。再次按下 视频模式 按钮将在各种模式之间切换。
9	空白屏幕	按下可隐藏图像，再次按下可恢复图像显示。
10	LED 灯	LED 指示灯。
11	向上按钮 	按下可选择屏显菜单项目。
12	确认按钮	按下可确认选择。
13		按下可调整屏显菜单设定。
14	菜单	按下可激活屏显菜单。
15	向下按钮 	按下可选择屏显菜单项目。
16	页 	按下可转到上一页。
17	页 	按下可转到下一页。
18	方向按键组	方向按键组可以用来控制鼠标移动。使用 M1 电缆连接计算机与投影仪，可以启用鼠标功能。
19	左击	鼠标左键点击
20	自动梯形修正	按下可启用自动修正功能，修正由于投影仪倾斜而引起的图像失真。
21	视频源	按下可在模拟 RGB、数字 RGB、复合、分量 I、S 视频和模拟 YPbPr 输入源之间切换。
22	自动调整	按下可使投影仪与输入视频源保持同步。屏显菜单（OSD）显示时，自动调整不能工作。

使用屏显菜单

投影仪具有多语言屏显菜单 (OSD)，存不存在输入源时都可显示。

在主菜单中，按下  或  可在选项卡之间来回切换。按下控制面板或者遥控器上的确定按钮选择子菜单。

在子菜单中，按下  或  进行选择。选中一个项目后，其颜色将变成深灰色。使用控制面板或者遥控器上的  或  对设置进行调整。

要退出屏显菜单，请进入“退出”选项卡并按下控制面板或者遥控器上的确定按钮。

图像设置

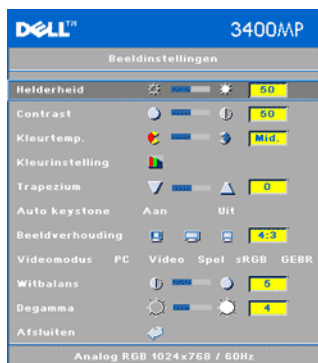

亮度—使用 ⊖ 和 ⊕ 可调整图像的亮度。

对比—使用 ⊖ 和 ⊕ 可控制图片最亮和最暗部分之间的差异程度。调整对比度会改变图像中的黑白颜色比例。

色温—调整色温。温度越高，屏幕显得越蓝；温度越低，屏幕显得越红。“用户”模式会激活“色温设定”菜单中的值。

色温设定—手动调整红色、绿色和蓝色。

梯形修正—调整俯因俯仰投影机引起的图像失真 (± 16度)。

自动梯形修正—自动调整俯因俯仰投影机

引起的图像失真。

纵横比—选择纵横比可调整图像的显示。

- 1:1—无缩放地显示输入视频源。
如果使用的是下列项目之一，请使用 1:1 的纵横比。
 - VGA 电缆并且计算机的分辨率小于 XGA (1024 x 768)
 - 分量电缆 (576p/480i/480p)
 - S 视频电缆
 - 复合电缆

- 16:9 — 缩放输入视频源以适合屏幕宽度。
- 4:3 — 缩放输入视频源以适合屏幕。

如果使用的是下列项目之一，请使用 16:9 或 4:3 的纵横比。

- 计算机分辨率大于 XGA
- 分量电缆（1080i 或 720p）

视频模式 — 根据投影仪的使用方式选择一个视频模式，以优化图像显示：**电影**、**游戏**、**PC**、**sRGB**（提供更精确的色彩呈现）和**用户**（设置首选的设置）。如果对**白光饱和度**或**灰度**进行调整，投影仪将自动切换到**用户**模式。

白光饱和度 — 设置为 0 时颜色再现质量最高，而设置为 10 时亮度最高。

灰度 — 可在 1 到 4 之间进行调整以更改显示的颜色表现力。

声音菜单



音量 — 按下 \ominus 可减小音量，按下 \oplus 可增大音量。

静音 — 进入无声状态。

投影设定菜单

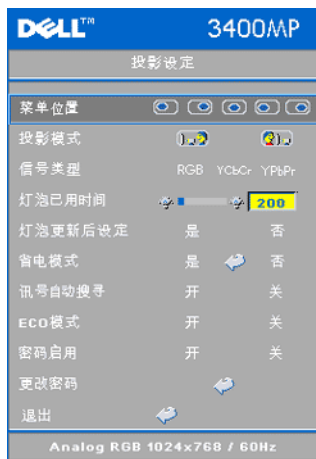

菜单位置 — 选择屏显菜单在屏幕上的位置。

投影模式 — 选择图像的显示方式：

- 正投 - 桌面（缺省设置）。
- 背投 - 桌面 - 投影仪对图像进行反转，使您可以从半透明屏幕的后面进行投射。

信号类型 — 在 RGB、YCbCr 和 YPbPr 源之间手动选择信号类型。

灯泡已用时间 — 显示灯泡计时器复位后的运行小时数。

灯泡更新后设定 — 安装新灯泡后，选择“是”使灯泡计时器复位。

省电模式 — 选择是则可设置省电模式延迟时间。延迟时间指投影仪等待信号输入的时间。

量。在该设定的时间后，如无信号输入，投影仪将进入省电模式并关闭灯泡。投影仪侦测到输入信号或者电源按钮被按下时，投影仪将返回工作状态。两小时时，投影仪电源会关闭，需要按下电源按钮才能打开投影仪电源。

讯号自动搜寻—选择**开**（缺省设置）可自动检测可用的输入信号。投影仪打开时按下**视频源**，投影仪会自动寻找下一个可用的输入源。选择**关**可锁定当前的输入信号。选择**关**后按下**视频源**，可以选择希望使用的输入信号。



ECO 模式—选择**开**可使投影仪工作在较低功率水平上（136 瓦），以延长灯泡的使用寿命，此时投影仪的运行将更安静，屏幕亮度会变暗。选择**关**时，投影仪以正常功率水平工作（156 瓦）。

启用密码—选择**开**可设置个人用密码。选择**关**将禁用密码功能。

更改密码—按下可更改密码。

语言菜单



按下  或  可选择屏显菜单的首选语言。

恢复出厂值菜单



恢复出厂值 -- 选择**是**可将投影仪复位到出厂缺省设置。复位项目包括计算机输入源和视频输入源设置。

计算机输入源菜单

 注：仅当连接有计算机时才能使用本菜单。

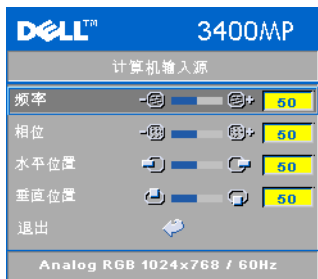

频率—更改显示数据时钟频率以匹配计算机显卡的频率。如果出现竖直抖动条，请使用**频率**控制将竖直条最小化。本调整为粗调。

相位—使显示信号的相位与显卡保持同步。如果图像不稳定或者抖动，请使用**相位**校正。本调整为精调。

 注：在调整**相位**之前，首先要调整**频率**。

水平位置—按下 \ominus 可左调图像的水平位置，按下 \oplus 可右调图像的水平位置。

垂直位置—按下 \ominus 可下调图像的垂直位置，按下 \oplus 可上调图像的垂直位置。

视频输入源菜单

 注：仅当连接有 S 视频、视频（复合）信号时，方可使用本菜单。







色彩饱和度—将视频输入源从黑白调整为完全饱和的颜色。按下 \ominus 可减小图像的色彩饱和度，按下 \oplus 可增大图像的色彩饱和度。

鲜明度—按下 \ominus 可减小鲜明度，按下 \oplus 可增大鲜明度。

色相—按下 \ominus 可增大图像的绿色比例，按下 \oplus 可增大图像的红色比例。

投影仪故障排除

如果投影仪出现故障，请参阅以下故障排除提示。如果问题仍然存在，请与 Dell 联系。

问题	解决办法
屏幕无图像	<ul style="list-style-type: none">• 确认已经取下了镜头盖，并且投影仪已经开机。• 确保外部图形端口已启用。如果使用的是 Dell 便携式计算机，请按  。关于其他计算机，请参阅有关文档。• 确保所有电缆都已稳固地连接。参阅第 213 页的 "连接投影仪"。• 确保连接器的插针没有弯曲或折断。• 确保灯泡已稳固地安装（参阅第 231 页的 "更换灯泡"）。• 执行自诊断测试。参阅第 231 页的 "视频自诊断"。请确保测试图案的颜色正确无误。
图像残缺、滚动或显示不正确	<ol style="list-style-type: none">1 按下遥控器或控制面板上的重新同步按钮。2 如果使用的是 Dell 便携式计算机，请将计算机的分辨率设置成 XGA (1024 x 768):<ol style="list-style-type: none">a 右键点击 Windows 桌面上未使用的部分，然后点击属性，选择设置选项卡。b 确定外部监视器端口的设置是 1024 x 768 像素。c 按  。 <p>如果在更改分辨率的过程中遇到困难，或者监视器静画，请重新启动所有设备和投影仪。</p> <p>如果使用的不是 Dell 便携式计算机，请参阅有关文档。</p>

问题 (续前页)	解决办法 (续前页)
屏幕不显示演示	如果使用的是便携式计算机, 请按  。
图像不稳定或抖动	在屏显菜单的 计算机输入源 选项卡中调节“相位”。
图像上有竖直的抖动条	在屏显菜单的 计算机输入源 选项卡中调节“频率”。
图像颜色不对	<ul style="list-style-type: none"> • 如果显卡输出信号为“绿色同步”, 并且希望以 60Hz 信号显示 VGA 图像, 则请转到屏显菜单“投影设定”, 选择“信号类型”, 然后选择“RGB”即可。 • 执行自诊断测试 (请参阅“视频自诊断”), 对画面色彩问题进行初步诊断。请确保测试图案的颜色正确无误。
图像焦点没对准	<ol style="list-style-type: none"> 1 调整投影仪镜头上的调焦环。 2 确认投影屏幕与投影仪之间的距离介于要求的距离之间 (4.9 英尺 [1.5 米]—39.4 英尺 [12 米])。
显示 16:9 DVD 时超出屏幕范围	<p>投影仪将自动检测 16:9 DVD, 并将纵横比调整为缺省设置为 4:3 (字母框) 的全屏模式。</p> <p>如果图像仍然超出屏幕范围, 请按以下步骤调整纵横比:</p> <ul style="list-style-type: none"> • 如果正在播放 16:9 DVD, 请在 DVD 播放机上选择 4:3 纵横比 (如果可以)。 • 如果无法在 DVD 播放机上选择 4:3 纵横比类型, 请在投影仪屏显菜单的“图像设置”菜单中选择 4:3 纵横比。
图像反转	在 OSD 中选择投影设定, 调节投影模式。
灯泡烧坏或发出爆裂声	灯泡到达使用寿命时可能会烧坏或发出很大的爆裂声。如果出现这种情况, 必须更换灯泡之后才能重新打开投影仪电源。要更换灯泡, 请参阅第 231 页的“更换灯泡”。
灯泡指示灯显示稳定橙光	如果灯泡指示灯显示稳定橙光, 请更换灯泡。

问题 (续前页)	解决办法 (续前页)
灯泡 指示灯橙光闪烁橙光	如果灯泡指示灯闪烁橙光,则表示灯泡盖板未正确合上。请正确地合上灯泡盖板。如果问题仍然存在,请与 Dell 联系。
温度 指示灯显示稳定橙光	投影机温度异常。此时投影显示将自行关闭。待灯泡冷却后再打开显示器电源。如果问题仍然存在,请与 Dell 联系。
温度 指示灯闪烁橙光	投影机散热风扇停止运转,投影机将自行关闭。如果问题仍然存在,请与 Dell 联系。
遥控器不好用或者工作范围相当有限	可能是电池电量低。检查遥控器发射的激光束是否太暗。如果太暗,请换上两节新的 AA 电池。

视频自诊断

Dell 3400MP 投影机针对投影机视频显示提供了自诊断测试功能 (用于视频、S 视频和分量 I)。遇到视频显示问题时,可以使用这种先进的功能对投影机进行初步的自诊断。

- 1 打开投影机电源后,同时按下控制面板上的“+”和“-”按钮保持 3 秒钟,在屏幕变成空白后松开。
- 2 再次按下“+”和“-”按钮退出诊断模式。
- 3 在自诊断模式中,屏幕将执行七色循环测试:
红 --> 绿 --> 蓝 --> 白 --> 浅蓝 --> 深蓝 --> 黄。请确保测试图案的颜色正确无误。如果颜色显示不正确,请与 Dell 联系。

更换灯泡

屏幕上出现“Lamp is approaching the end of its useful life in full power operation. Replacement suggested! www.dell.com/lamps”(灯泡在满负荷工作下寿命已接近结束,建议更换! www.dell.com/lamps)时,请更换灯泡。如果更换灯泡后问题仍然存在,请与 Dell 联系。



警告: 灯泡在使用过程中会变得极为炽热。灯泡使用后至少需要冷却 **30** 分钟,此前请不要试图更换投影机灯泡。



警告: 任何时候都不要触摸灯泡或灯泡玻璃。灯泡可能会由于处理不正确 (包括触摸灯泡或灯泡玻璃) 而爆炸。

- 1 关闭投影机并拔下电源线。
- 2 让投影机冷却至少 30 分钟。
- 3 松开用于固定灯泡盖板的两颗螺丝,然后取下此盖板。

- 4 松开用于固定灯泡的两颗螺丝。
- 5 握住金属把手，将灯泡拉出。
- 6 以相反的步骤执行 1 到 5，安装新的灯泡。
- 7 在屏幕菜单的**投影设定**选项卡中选择左边的**灯泡更新后设定**图标，重置灯泡使用时间。



注：Dell 可能会要求将保修期内更换下来的灯泡返还 Dell。否则请联系当地的废品处理机构，查询最近的废品处理站地址。

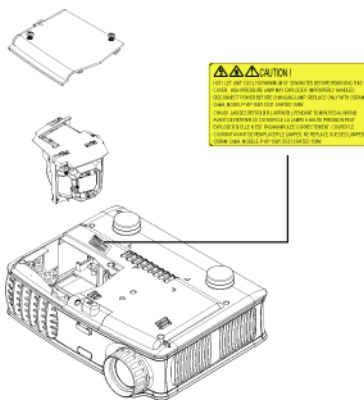

警告：灯的处理（仅针对美国地区）

 本产品使用的灯泡中含有汞，必须依照当地、州或联邦法律的规定进行回收或处理。有关详情，请访问 WWW.DELL.COM/HG，或者与电子工业联盟联系，网址是 WWW.EIAE.ORG。有关灯泡的处理信息，请访问 WWW.LAMPRECYCLE.ORG。

规格

光阀	单片 DLP™ DDR（双倍数据速率）技术
亮度	1500 ANSI 流明（最大）
对比度	典型 2100:1（全开 / 全关）
一致性	典型 85%（日本标准 - JBMA）
灯泡	156 瓦用户可更换灯泡，寿命长达 3000 小时（在 ECO 模式下最多为 4000 小时）
像素数	1024 x 768 (XGA)
显示颜色	16.7M 颜色
色轮速度	100~127.5Hz (2X)
投影镜头	F/2.7~2.88, f=28.43~32.73 毫米, 1.15 倍手动变焦镜头
投影屏幕尺寸	31.7-246 英寸（对角线）
投影距离	4.9~39.4 英尺（1.5 米 ~12 米）
视频兼容性	兼容 NTSC、NTSC 4.43、PAL、PAL-M、PAL-N、SECAM 和 HDTV（1080i、720p、576i/p、480i/p） 兼容复合视频、分量视频和 S 视频
行频	15kHz-80kHz（模拟 / 数字）
帧频	50Hz-85Hz（模拟 / 数字）
电源	通用 100-240V 交流电源，50-60 Hz，带 PFC 输入
功耗	典型 195 瓦，ECO 模式下为 165 瓦
声音	1 个扬声器，功率 1 瓦，RMS

噪声电平	全开模式时为 38dB(A)；ECO 模式时为 36dB(A)
重量	2.4 磅 (1.09 千克)
尺寸 (宽×高×长)	外部 8.0 x 6.0 x 2.9 ± 0.04 英寸 (204 x 154 x 73.7 ± 1 毫米)
环境	运行温度：5°C - 35°C (41°F - 95°F) 湿度：最大 80% 存储温度：-20°C - 60°C (-4°F - 140°F) 湿度：最大 80%
管制标准	FCC, CE, VCCI, UL, cUL, TÜV- GS, ICES-003, MIC, C-Tick, GOST, PCBC, CCC, PSB, EZU, NOM, S-TuV/Argentina
输入 / 输出连接器	电源：交流电源输入插座 计算机输入：一个 M1-DA，用于模拟 / 数字 / 分量、HDTV 输入信号 视频输入：一个复合视频 RCA 和一个 S 视频 音频输入：一个耳机插孔 (直径 3.5 毫米) 音频输出：一个耳机插孔 (直径 3.5 毫米)

兼容模式

模式	分辨率	(模拟)		(数字)	
		帧频 (Hz)	行频 (KHz)	帧频 (Hz)	行频 (KHz)
VGA	640X350	70	31.5	70	31.5
VGA	640X350	85	37.9	85	37.9
VGA	640X400	85	37.9	85	37.9
VGA	640X480	60	31.5	60	31.5
VGA	640X480	72	37.9	72	37.9
VGA	640X480	75	37.5	75	37.5
VGA	640X480	85	43.3	85	43.3
VGA	720X400	70	31.5	70	31.5
VGA	720X400	85	37.9	85	37.9
SVGA	800X600	56	35.2	56	35.2
SVGA	800X600	60	37.9	60	37.9
SVGA	800X600	72	48.1	72	48.1
SVGA	800X600	75	46.9	75	46.9
SVGA	800X600	85	53.7	85	53.7
XGA	1024X768	60	48.4	60	48.4
XGA	1024X768	70	56.5	70	56.5
XGA	1024X768	75	60	75	60
XGA	1024X768	85	68.7	-	-
*SXGA	1280X1024	60	63.98	60	63.98
*SXGA	1280X1024	75	79.98	-	-
*SXGA+	1400X1050	60	63.98	-	-
*UXGA	1600x1200	60	75	-	-
MAC LC13*	640X480	66.66	34.98	-	-
MAC II 13*	640X480	66.68	35	-	-
MAC 16*	832X624	74.55	49.725	-	-
MAC 19*	1024X768	75	60.24	-	-
*MAC	1152X870	75.06	68.68	-	-
MAC G4	640X480	60	31.35	-	-
IMAC DV	1024X768	75	60	-	-
* 压缩计算机图像					

与 Dell 联系

要通过电子方式与 Dell 联系，可访问以下网站：

- www.dell.com
- support.dell.com（技术支持）
- premiersupport.dell.com（为教育部门、政府、医疗机构和中型/大型企业客户提供技术支持，其中包括首要客户、白金客户和黄金客户）

有关您所在国家/地区的具体网址，请在下表中找到相应的国家/地区。

注：免费电话号码仅适用于在所列的国家/地区境内使用。

注：在某些国家/地区中列出了单独的电话号码，专门用来为 Dell Inspiron™ XPS 计算机提供技术支持。如果没有看到专门为 Inspiron XPS 计算机列出的电话号码，请通过技术支持电话号码与 Dell 联系，Dell 将会把电话转接到相应的部门。

需要与 Dell 联络时，请使用下表中提供的电子地址、电话号码和代码。如果您无法确定应该使用的代码，请与当地或国际接线员联络。

国家/地区（城市） 国际拨号代码 国家/地区代码 城市代码	部门名称或者服务区域、 网站及电子邮件地址	区号、 当地电话号码和 免费电话号码
安圭拉岛	一般支持	免费：800-335-0031
安提瓜和巴布达	一般支持	1-800-805-5924

国家 / 地区 (城市)	部门名称或者服务区域、网站及电子邮件地址	区号、当地电话号码和免费电话号码
阿根廷 (布宜诺斯艾利斯) 国际拨号代码: 00 国家 / 地区代码: 54 城市代码: 11	网站: www.dell.com.ar 电子邮件: us_latin_services@dell.com 电子邮件 (台式和便携式计算机): la-techsupport@dell.com 电子邮件 (服务器和 EMC [®] 存储产品): la_enterprise@dell.com	客户服务 免费: 0-800-444-0730 技术支持 免费: 0-800-444-0733 技术支持服务 免费: 0-800-444-0724 销售 0-810-444-3355
阿鲁巴岛	一般支持	免费: 800-1578
澳大利亚 (悉尼) 国际拨号代码: 0011 国家 / 地区代码: 61 城市代码: 2	电子邮件 (澳大利亚): au_tech_support@dell.com 电子邮件 (新西兰): nz_tech_support@dell.com 家庭及小型企业 政府及企业 重要客户部 (PAD) 客户服务 技术支持 (便携式和台式计算机) 技术支持 (服务器和 workstation) 公司客户销售 合同销售 传真	1-300-655-533 免费: 1-800-633-559 免费: 1-800-060-889 免费: 1-800-819-339 免费: 1-300-655-533 免费: 1-800-733-314 免费: 1-800-808-385 免费: 1-800-808-312 免费: 1-800-818-341

国家 / 地区 (城市) 国际拨号代码 国家 / 地区代码 城市代码	部门名称或者服务区域、 网站及电子邮件地址	区号、 当地电话号码和 免费电话号码
奥地利 (维也纳)	网站: support.euro.dell.com 电子邮件: tech_support_central_europe@dell.com	
国际拨号代码: 900		
国家 / 地区代码: 43	家庭及小型企业客户销售	0820 240 530 00
	家庭及小型企业客户传真	0820 240 530 49
城市代码: 1	家庭及小型企业客户服务	0820 240 530 14
	重要客户及公司客户服务	0820 240 530 16
	家庭及小型企业客户技术支持	0820 240 530 14
	重要客户及公司客户技术支持	0660 8779
	总机	0820 240 530 00
巴哈马	一般支持	免费: 1-866-278-6818
巴巴多斯	一般支持	1-800-534-3066
比利时 (布鲁塞尔)	网站: support.euro.dell.com 电子邮件 (使用法语的客户): support.euro.dell.com/be/fr/ emaildell/	
国际拨号代码: 00		
国家 / 地区代码: 32	仅限 Inspiron XPS 计算机的技术支持	02 481 92 96
城市代码: 2	所有其他 Dell 计算机的技术支持	02 481 92 88
	技术支持传真	02 481 92 95
	客户服务	02 713 15 .65
	公司客户销售	02 481 91 00
	传真	02 481 92 99
	总机	02 481 91 00
百慕大群岛	一般支持	1-800-342-0671
玻利维亚	一般支持	免费: 800-10-0238

国家 / 地区 (城市) 国际拨号代码 国家 / 地区代码 城市代码	部门名称或者服务区域、 网站及电子邮件地址	区号、 当地电话号码和 免费电话号码
巴西	网站: www.dell.com/br	
国际拨号代码: 00	客户支持、技术支持 技术支持传真	0800 90 3355 51 481 5470
国家 / 地区代码: 55	客户服务传真	51 481 5480
城市代码: 51	销售	0800 90 3390
英属维尔京群岛	一般支持	免费: 1-866-278-6820
文莱	客户技术支持 (马来西亚, 槟城)	604 633 4966
国家 / 地区代码: 673	客户服务 (马来西亚, 槟城) 合同销售 (马来西亚, 槟城)	604 633 4949 604 633 4955
加拿大 (安大略省, 北约克)	在线订单状态: www.dell.ca/ostatus	
国际拨号代码: 011	AutoTech (自动技术支持) 客户服务 (家庭销售及小型企业) 客户服务 (大、中型企业及政府) 技术支持 (家庭销售及小型企业) 技术支持 (大、中型企业及政府) 技术支持 (打印机、投影仪、电视机、掌上电脑、数字随身听及无线设备) 销售 (家庭销售及小型企业) 销售 (大、中型企业及政府) 备用部件销售及扩展服务销售	免费: 1-800-247-9362 免费: 1-800-847-4096 免费: 1-800-326-9463 免费: 1-800-847-4096 免费: 1-800-387-5757 1-877-335-5767 免费: 1-800-387-5752 免费: 1-800-387-5755 1 866 440 3355
开曼群岛	一般支持	1-800-805-7541

国家 / 地区 (城市)	部门名称或者服务区域、 网站及电子邮件地址	区号、 当地电话号码和 免费电话号码
--------------	--------------------------	--------------------------

智利 (圣地亚哥)	销售、客户支持及技术支持	免费: 1230-020-4823
-----------	--------------	-------------------

国家 / 地区代码:
56

城市代码: 2

国家 / 地区 (城市) 国际拨号代码 国家 / 地区代码 城市代码	部门名称或者服务区域、 网站及电子邮件地址	区号、 当地电话号码和 免费电话号码
中国 (厦门) 国家 / 地区代码: 86 城市代码: 592	技术支持网站: support.dell.com.cn 技术支持电子邮件: cn_support@dell.com 客户服务电子邮件: customer_cn@dell.com	
	技术支持传真	592 818 1350
	技术支持 (Dell™ Dimension™ 及 Inspiron)	免费: 800 858 2969
	技术支持 (OptiPlex™、Latitude™ 及 Dell Precision™)	免费: 800 858 0950
	技术支持 (服务器及存储设备)	免费: 800 858 0960
	技术支持 (投影仪、PDA、交换机、路由器等)	免费: 800 858 2920
	技术支持 (打印机)	免费: 800 858 2311
	客户服务	免费: 800 858 2060
	客户服务传真	592 818 1308
	家庭及小型企业	免费: 800 858 2222
	重要客户部	免费: 800 858 2557
	大公司客户 (GCP)	免费: 800 858 2055
	大公司客户 (重要客户)	免费: 800 858 2628
	大公司客户 (北部地区)	免费: 800 858 2999
	大公司客户 (北部地区政府及教育部门)	免费: 800 858 2955
	大公司客户 (东部地区)	免费: 800 858 2020
	大公司客户 (东部地区政府及教育部门)	免费: 800 858 2669

国家 / 地区 (城市) 国际拨号代码 国家 / 地区代码 城市代码	部门名称或者服务区域、 网站及电子邮件地址	区号、 当地电话号码和 免费电话号码
	大公司客户 (Queue Team)	免费: 800 858 2572
	大公司客户 (南部地区)	免费: 800 858 2355
	大公司客户 (西部地区)	免费: 800 858 2811
	大公司客户 (备用部件)	免费: 800 858 2621
哥伦比亚	一般支持	980-9-15-3978
哥斯达黎加	一般支持	0800-012-0435
捷克共和国 (布拉格)	网站: support.euro.dell.com 电子邮件: czech_dell@dell.com	
国际拨号代码: 00	技术支持	22537 2727
国家 / 地区代码: 420	客户服务	22537 2707
	传真	22537 2714
	技术传真	22537 2728
	总机	22537 2711
丹麦 (哥本哈根)	网站: support.euro.dell.com 电子邮件:	
国际拨号代码: 00	support.euro.dell.com/dk/da/ emaildell/	
国家 / 地区代码: 45	仅限 Inspiron XPS 计算机的技术支持	7010 0074
	所有其他 Dell 计算机的技术支持	7023 0182
	客户服务 (Relational)	7023 0184
	家庭及小型企业客户服务	3287 5505
	总机 (Relational)	3287 1200
	总机传真 (Relational)	3287 1201
	总机 (家庭及小型企业)	3287 5000
	总机传真 (家庭及小型企业)	3287 5001
多米尼加	一般支持	免费: 1-866-278-6821
多米尼加共和国	一般支持	1-800-148-0530

国家 / 地区 (城市) 国际拨号代码 国家 / 地区代码 城市代码	部门名称或者服务区域、 网站及电子邮件地址	区号、 当地电话号码和 免费电话号码
厄瓜多尔	一般支持	免费: 999-119
萨尔瓦多	一般支持	01-899-753-0777
芬兰 (赫尔辛基) 国际拨号代码: 990	网站: support.euro.dell.com 电子邮件: support.euro.dell.com/fi/fi/emailde ll/	
国家 / 地区代码: 358	技术支持	09 253 313 60
	客户服务	09 253 313 38
城市代码: 9	传真	09 253 313 99
	总机	09 253 313 00

国家 / 地区 (城市) 国际拨号代码 国家 / 地区代码 城市代码	部门名称或者服务区域、 网站及电子邮件地址	区号、 当地电话号码和 免费电话号码
法国 (巴黎) (蒙彼利埃)	网站: support.euro.dell.com 电子邮件: support.euro.dell.com/fr/fr/ emaildell/	
国际拨号代码: 00		
国家 / 地区代码: 33	家庭及小型企业 仅限 Inspiron XPS 计算机的技术 支持	0825 387 129
城市代码: (1) (4)	所有其他 Dell 计算机的技术支持 客户服务 总机 总机 (从法国以外地区拨打) 销售 传真 传真 (从法国以外地区拨打) 公司 技术支持 客户服务 总机 销售 传真	0825 387 270 0825 823 833 0825 004 700 04 99 75 40 00 0825 004 700 0825 004 701 04 99 75 40 01 0825 004 719 0825 338 339 01 55 94 71 00 01 55 94 71 00 01 55 94 71 01

国家 / 地区 (城市) 国际拨号代码 国家 / 地区代码 城市代码	部门名称或者服务区域、 网站及电子邮件地址	区号、 当地电话号码和 免费电话号码
德国 (朗根)	网站: support.euro.dell.com	
国际拨号代码: 00	电子邮件: tech_support_central_europe@ dell.com	
国家 / 地区代码: 49	仅限 Inspiron XPS 计算机的技术 支持	06103 766-7222
城市代码: 6103	所有其他 Dell 计算机的技术支持	06103 766-7200
	家庭及小型企业客户服务	0180-5-224400
	全球分区客户服务	06103 766-9570
	重要客户服务	06103 766-9420
	大客户服务	06103 766-9560
	一般客户服务	06103 766-9555
	总机	06103 766-7000
希腊	网站: support.euro.dell.com	
国际拨号代码: 00	电子邮件: support.euro.dell.com/gr/en/ emaildell/	
国家 / 地区代码: 30	技术支持	00800-44 14 95 18
	金牌服务技术支持	00800-44 14 00 83
	总机	2108129810
	金牌服务总机	2108129811
	销售	2108129800
	传真	2108129812
格林纳达	一般支持	免费: 1-866-540-3355
危地马拉	一般支持	1-800-999-0136
圭亚那	一般支持	免费: 1-877-270-4609

国家 / 地区 (城市) 国际拨号代码 国家 / 地区代码 城市代码	部门名称或者服务区域、 网站及电子邮件地址	区号、 当地电话号码和 免费电话号码
香港特区	网站: support.ap.dell.com	
国际拨号代码: 001	技术支持电子邮件: apsupport@dell.com	
国家 / 地区代码: 852	技术支持 (Dimension 及 Inspiron)	2969 3188
	技术支持 (OptiPlex、Latitude 及 Dell Precision)	2969 3191
	技术支持 (PowerApp™、 PowerEdge™、PowerConnect™ 及 PowerVault™)	2969 3196
	客户服务	3416 0910
	大公司客户	3416 0907
	全球客户计划	3416 0908
	中型企业部	3416 0912
	家庭及小型企业部	2969 3105
印度	技术支持	1600 33 8045
	销售 (大公司客户)	1600 33 8044
	销售 (家庭及小型企业)	1600 33 8046

国家 / 地区 (城市) 国际拨号代码 国家 / 地区代码 城市代码	部门名称或者服务区域、 网站及电子邮件地址	区号、 当地电话号码和 免费电话号码
爱尔兰 (切里伍德)	网站: support.euro.dell.com 电子邮件: dell_direct_support@dell.com	
国际拨号代码: 16	仅限 Inspiron XPS 计算机的技术支持	1850 200 722
国家 / 地区代码: 353	所有其他 Dell 计算机的技术支持	1850 543 543
城市代码: 1	英国 技术支持 (仅限于英国境内 拨打)	0870 908 0800
	家庭用户服务	01 204 4014
	小型企业客户服务	01 204 4014
	英国 客户服务 (仅限于英国境内 拨打)	0870 906 0010
	公司客户服务	1850 200 982
	公司客户服务 (仅限于英国境内 拨打)	0870 907 4499
	爱尔兰销售	01 204 4444
	英国 销售 (仅限在英国国内 拨打)	0870 907 4000
	传真 / 销售传真	01 204 0103
	总机	01 204 4444

国家 / 地区 (城市) 国际拨号代码 国家 / 地区代码 城市代码	部门名称或者服务区域、 网站及电子邮件地址	区号、 当地电话号码和 免费电话号码
意大利 (米兰)	网站: support.euro.dell.com	
国际拨号代码: 00	电子邮件: support.euro.dell.com/it/it/ emaildell/	
国家 / 地区代码: 39	家庭及小型企业	
城市代码: 02	技术支持	02 577 826 90
	客户服务	02 696 821 14
	传真	02 696 821 13
	总机	02 696 821 12
	公司	
	技术支持	02 577 826 90
	客户服务	02 577 825 55
	传真	02 575 035 30
	总机	02 577 821
牙买加	一般支持 (仅限于牙买加境内拨打)	1-800-682-3639
日本 (川崎)	网站: support.jp.dell.com	
国际拨号代码: 001	技术支持 (服务器)	免费: 0120-198-498
国家 / 地区代码: 81	日本以外地区技术支持 (服务器)	81-44-556-4162
城市代码: 44	技术支持 (Dimension 及 Inspiron)	免费: 0120-198-226
	日本以外地区技术支持 (Dimension 及 Inspiron)	81-44-520-1435
	技术支持 (Dell Precision、OptiPlex 及 Latitude)	免费: 0120-198-433
	日本以外地区技术支持 (Dell Precision、OptiPlex 及 Latitude)	81-44-556-3894

国家 / 地区 (城市) 国际拨号代码 国家 / 地区代码 城市代码	部门名称或者服务区域、 网站及电子邮件地址	区号、 当地电话号码和 免费电话号码
	技术支持 (PDA、投影仪、打印机、路由器)	免费: 0120-981-690
	日本以外地区技术支持 (PDA、投影仪、打印机、路由器)	81-44-556-3468
	Faxbox 服务	044-556-3490
	24 小时订单状态自动查询服务	044-556-3801
	客户服务	044-556-4240
	企业客户销售部 (最多拥有 400 名员工)	044-556-1465
	重要客户部销售 (拥有 400 名以上员工)	044-556-3433
	大公司客户销售 (拥有 3500 名以上员工)	044-556-3430
	公共部门销售 (政府机构、教育部门及医疗单位)	044-556-1469
	全球分区 (日本)	044-556-3469
	个人用户	044-556-1760
	总机	044-556-4300
韩国 (汉城)	技术支持	免费: 080-200-3800
国际拨号代码: 001	销售	免费: 080-200-3600
国家 / 地区代码: 82	客户服务 (马来西亚, 槟城)	604 633 4949
城市代码: 2	传真	2194-6202
	总机	2194-6000
	技术支持 (电子产品及配件)	免费: 080-200-3801

国家 / 地区 (城市) 国际拨号代码 国家 / 地区代码 城市代码	部门名称或者服务区域、 网站及电子邮件地址	区号、 当地电话号码和 免费电话号码
拉丁美洲	客户技术支持 (美国德克萨斯州奥斯汀)	512 728-4093
	客户服务 (美国德克萨斯州奥斯汀)	512 728-3619
	传真 (技术支持及客户服务) (美国德克萨斯州奥斯汀)	512 728-3883
	销售 (美国德克萨斯州奥斯汀)	512 728-4397
	销售传真 (美国德克萨斯州奥斯汀)	512 728-4600 或 512 728-3772
卢森堡	网站: support.euro.dell.com	
国际拨号代码: 00	电子邮件: tech_be@dell.com	
国家 / 地区代码: 352	技术支持 (比利时布鲁塞尔)	3420808075
	家庭及小型企业客户销售 (比利时布鲁塞尔)	免费: 080016884
	公司客户销售 (比利时布鲁塞尔)	02 481 91 00
	客户服务 (比利时布鲁塞尔)	02 481 91 19
	传真 (比利时布鲁塞尔)	02 481 92 99
	总机 (比利时布鲁塞尔)	02 481 91 00
澳门	技术支持	免费: 0800 105
国家 / 地区代码: 853	客户服务 (中国厦门)	34 160 910
	合同销售 (中国厦门)	29 693 115

国家 / 地区 (城市) 国际拨号代码 国家 / 地区代码 城市代码	部门名称或者服务区域、 网站及电子邮件地址	区号、 当地电话号码和 免费电话号码
马来西亚 (槟城) 国际拨号代码: 00 国家 / 地区代码: 60 城市代码: 4	网站: support.ap.dell.com 技术支持 (Dell Precision、 OptiPlex 及 Latitude) 技术支持 (Dimension、Inspiron 及电子设备与配件) 技术支持 (PowerApp、 PowerEdge、PowerConnect 及 PowerVault) 客户服务 (马来西亚, 槟城) 合同销售 公司销售	免费: 1 800 88 0193 免费: 1 800 88 1306 免费: 1800 88 1386 04 633 4949 免费: 1 800 888 202 免费: 1 800 888 213
墨西哥 国际拨号代码: 00 国家 / 地区代码: 52	客户技术支持 销售 客户服务 总机	001-877-384-8979 或 001-877-269-3383 50-81-8800 或 01-800-888-3355 001-877-384-8979 或 001-877-269-3383 50-81-8800 或 01-800-888-3355
蒙塞拉特岛	一般支持	免费: 1-866-278-6822
荷属安的列斯群岛	一般支持	001-800-882-1519

国家 / 地区 (城市) 国际拨号代码 国家 / 地区代码 城市代码	部门名称或者服务区域、 网站及电子邮件地址	区号、 当地电话号码和 免费电话号码
荷兰 (阿姆斯特丹)	网站: support.euro.dell.com 仅限 Inspiron XPS 计算机的技术支持	020 674 45 94
国际拨号代码: 00	所有其他 Dell 计算机的技术支持	020 674 45 00
国家 / 地区代码: 31	技术支持传真	020 674 47 66
城市代码: 20	家庭及小型企业客户服务	020 674 42 00
	客户服务 (Relational)	020 674 4325
	家庭及小型企业客户销售	020 674 55 00
	销售 (Relational)	020 674 50 00
	家庭及小型企业客户销售传真	020 674 47 75
	销售传真 (Relational)	020 674 47 50
	总机	020 674 50 00
	总机传真	020 674 47 50
新西兰	电子邮件 (新西兰): nz_tech_support@dell.com	
国际拨号代码: 00	电子邮件 (澳大利亚): au_tech_support@dell.com	
国家 / 地区代码: 64	技术支持 (台式和便携式计算机)	免费: 0800 446 255
	技术支持 (服务器和工作站)	免费: 0800 443 563
	家庭及小型企业	0800 446 255
	政府及企业	0800 444 617
	销售	0800 441 567
	传真	0800 441 566
尼加拉瓜	一般支持	001-800-220-1006

国家 / 地区 (城市) 国际拨号代码 国家 / 地区代码 城市代码	部门名称或者服务区域、 网站及电子邮件地址	区号、 当地电话号码和 免费电话号码
挪威 (Lysaker)	网站: support.euro.dell.com	
国际拨号代码: 00	电子邮件: support.euro.dell.com/no/no/ emaildell/	
国家 / 地区代码: 47	技术支持	671 16882
	客户服务 (Relational)	671 17575
	家庭及小型企业客户服务	23162298
	总机	671 16800
	总机传真	671 16865
巴拿马	一般支持	001-800-507-0962
秘鲁	一般支持	0800-50-669
波兰 (华沙)	网站: support.euro.dell.com	
国际拨号代码: 011	电子邮件: pl_support_tech@dell.com	
国家 / 地区代码: 48	客户服务电话	57 95 700
	客户服务	57 95 999
城市代码: 22	销售	57 95 999
	客户服务传真	57 95 806
	接待处传真	57 95 998
	总机	57 95 999

国家 / 地区 (城市) 国际拨号代码 国家 / 地区代码 城市代码	部门名称或者服务区域、 网站及电子邮件地址	区号、 当地电话号码和 免费电话号码
葡萄牙	网站: support.euro.dell.com	
国际拨号代码: 00	电子邮件: support.euro.dell.com/pt/en/ emaildell/	
国家 / 地区代码: 351	技术支持	707200149
	客户服务	800 300 413
	销售	800 300 410 或 800 300 411 或 800 300 412 或 21 422 07 10
	传真	21 424 01 12
波多黎各	一般支持	1-800-805-7545
圣 基茨和尼维斯	一般支持	免费: 1-877-441-4731
圣 卢西亚	一般支持	1-800-882-1521
圣 文森特及格林 纳丁斯	一般支持	免费: 1-877-270-4609
新加坡 (新加坡)	网站: support.ap.dell.com	
国际拨号代码: 005	技术支持 (Dimension、Inspiron 及电子设备与配件)	免费: 1800 394 7430
国家 / 地区代码: 65	技术支持 (OptiPlex、Latitude 及 Dell Precision)	免费: 1800 394 7488
	技术支持 (PowerApp、 PowerEdge、PowerConnect 及 PowerVault)	免费: 1800 394 7478
	客户服务 (马来西亚, 檳城)	604 633 4949
	合同销售	免费: 1 800 394 7412
	企业销售	免费: 1 800 394 7419

国家 / 地区 (城市) 国际拨号代码 国家 / 地区代码 城市代码	部门名称或者服务区域、 网站及电子邮件地址	区号、 当地电话号码和 免费电话号码
斯洛伐克 (布拉格)	网站: support.euro.dell.com 电子邮件: czech_dell@dell.com	
国际拨号代码: 00	技术支持	02 5441 5727
国家 / 地区代码: 421	客户服务 传真 技术支持传真 总机 (销售)	420 22537 2707 02 5441 8328 02 5441 8328 02 5441 7585
南非 (约翰内斯堡)	网站: support.euro.dell.com 电子邮件: dell_za_support@dell.com	
国际拨号代码: 09/091	金牌队列	011 709 7713
国家 / 地区代码: 27	技术支持 客户服务	011 709 7710 011 709 7707
城市代码: 11	销售 传真 总机	011 709 7700 011 706 0495 011 709 7700
东南亚及太平洋 国家和地区	客户技术支持、客户服务及销售 (马来西亚, 槟城)	604 633 4810

国家 / 地区 (城市) 国际拨号代码 国家 / 地区代码 城市代码	部门名称或者服务区域、 网站及电子邮件地址	区号、 当地电话号码和 免费电话号码
西班牙 (马德里)	网站: support.euro.dell.com 电子邮件: support.euro.dell.com/es/es/ emaildell/	
国际拨号代码: 00		
国家 / 地区代码: 34	家庭及小型企业 技术支持	902 100 130
城市代码: 91	客户服务	902 118 540
	销售	902 118 541
	总机	902 118 541
	传真	902 118 539
	企业	
	技术支持	902 100 130
	客户服务	902 115 236
	总机	91 722 92 00
	传真	91 722 95 83
瑞典 (乌普兰斯韦斯比)	网站: support.euro.dell.com 电子邮件: support.euro.dell.com/se/sv/ emaildell/	
国际拨号代码: 00		
国家 / 地区代码: 46	技术支持	08 590 05 199
城市代码: 8	客户服务 (Relational)	08 590 05 642
	家庭及小型企业客户服务	08 587 70 527
	员工购买计划 (EPP) 支持	20 140 14 44
	技术支持传真	08 590 05 594
	销售	08 590 05 185

国家 / 地区 (城市) 国际拨号代码 国家 / 地区代码 城市代码	部门名称或者服务区域、 网站及电子邮件地址	区号、 当地电话号码和 免费电话号码
瑞士 (日内瓦)	网站: support.euro.dell.com	
国际拨号代码: 00	电子邮件: Tech_support_central_Europe@dell.com	
国家 / 地区代码: 41	电子邮件 (使用法语的 HSB 及公司客户): support.euro.dell.com/ch/fr/emailldell/	
城市代码: 22		
	技术支持 (家庭及小型企业)	0844 811 411
	技术支持 (公司)	0844 822 844
	客户服务 (家庭及小型企业)	0848 802 202
	客户服务 (公司)	0848 821 721
	传真	022 799 01 90
	总机	022 799 01 01
台湾	网站: support.ap.dell.com	
国际拨号代码: 002	电子邮件: ap_support@dell.com	
国家 / 地区代码: 886	技术支持 (OptiPlex、Latitude、Inspiron、Dimension 及电子设备与配件)	免费: 00801 86 1011
	技术支持 (PowerApp、PowerEdge、PowerConnect 及 PowerVault)	免费: 00801 60 1256
	合同销售	免费: 00801 65 1228
	企业销售	免费: 00801 651 227

国家 / 地区 (城市) 国际拨号代码 国家 / 地区代码 城市代码	部门名称或者服务区域、 网站及电子邮件地址	区号、 当地电话号码和 免费电话号码
泰国	网站: support.ap.dell.com	
国际拨号代码: 001	技术支持 (OptiPlex、Latitude 及 Dell Precision)	免费: 1800 0060 07
国家 / 地区代码: 66	技术支持 (PowerApp、 PowerEdge、PowerConnect 及 PowerVault)	免费: 1800 0600 09
	客户服务 (马来西亚, 槟城)	604 633 4949
	企业销售	免费: 1800 006 009
	合同销售	免费: 1800 006 006
特立尼达和多巴哥	一般支持	1-800-805-8035
特克斯群岛和凯科斯群岛	一般支持	免费: 1-866-540-3355

国家 / 地区 (城市)	部门名称或者服务区域、网站及电子邮件地址	区号、当地电话号码和免费电话号码
英国 (布拉克内尔)	网站: support.euro.dell.com 客户服务网站: support.euro.dell.com/uk/en/ECare/Form/Home.asp	
国际拨号代码: 00		
国家 / 地区代码: 44	电子邮件: dell_direct_support@dell.com	
城市代码: 1344	技术支持 (公司 / 重要客户 / PAD [拥有 1000 名以上员工])	0870 908 0500
	技术支持 (直接和一般客户)	0870 908 0800
	全球客户服务	01344 373 186
	家庭及小型企业客户服务	0870 906 0010
	公司客户服务	01344 373 185
	重要客户 (拥有 500 - 5000 名员工) 服务	0870 906 0010
	中央政府客户服务	01344 373 193
	地方政府及教育部门客户服务	01344 373 199
	医疗机构客户服务	01344 373 194
	家庭及小型企业客户销售	0870 907 4000
	公司及公共部门客户销售	01344 860 456
	家庭及小型企业传真	0870 907 4006
乌拉圭	一般支持	免费: 000-413-598-2521

国家 / 地区 (城市) 国际拨号代码 国家 / 地区代码 城市代码	部门名称或者服务区域、 网站及电子邮件地址	区号、 当地电话号码和 免费电话号码
美国 (德克萨斯州奥斯汀) 国际拨号代码: 011 国家 / 地区代码: 1	自动订购状态查询服务	免费: 1-800-433-9014
	AutoTech (便携式和台式计算机)	免费: 1-800-247-9362
	客户 (家庭及家庭办公)	
	技术支持	免费: 1-800-624-9896
	客户服务	免费: 1-800-624-9897
	DellNet 服务及支持	免费: 1-877-Dellnet (1-877-335-5638)
	员工购买计划 (EPP) 客户	免费: 1-800-695-8133
	财务服务网站: www.dellfinancialservices.com	
	财务服务 (租赁 / 贷款)	免费: 1-877-577-3355
	财务服务 (Dell 重要客户 [DPA])	免费: 1-800-283-2210
	企业	
	客户服务及技术支持	免费: 1-800-822-8965
	员工购买计划 (EPP) 客户	免费: 1-800-695-8133
	打印机及投影仪技术支持	免费: 1-877-459-7298
	公共部门 (政府部门、教育机构及医疗单位)	
	客户服务及技术支持	免费: 1-800-456-3355
	员工购买计划 (EPP) 客户	免费: 1-800-234-1490
	Dell 销售	免费: 1-800-289-3355 免费: 1-800-879-3355
	Dell Outlet Store (Dell 翻新计算机)	免费: 1-888-798-7561
	软件及外围设备销售	免费: 1-800-671-3355
备用部件销售	免费: 1-800-357-3355	
扩展服务及保修销售	免费: 1-800-247-4618	

国家 / 地区 (城市) 国际拨号代码 国家 / 地区代码 城市代码	部门名称或者服务区域、 网站及电子邮件地址	区号、 当地电话号码和 免费电话号码
	传真	免费: 1-800-727-8320
	Dell 为失聪人士、听力有困难或有语言障碍人士提供的服务	免费: 1-877-DELLTY (1-877-335-5889)
美属 维尔京群岛	一般支持	1-877-673-3355
委内瑞拉	一般支持	8001-3605

附录：管理通告

FCC 通告（仅限于美国）

大部分 Dell 计算机系统根据美国联邦通讯委员会（FCC）的规定，属于 B 级数字设备。为了确定所购买的计算机系统属于那一类设备，请检查位于计算机底部、侧面、背面面板、卡安装托架以及卡本身上的所有 FCC 注册标签。如果有一个标签标明属于 A 级，则整个系统就被视为 A 级数字设备。如果根据 FCC ID 号或 FCC 标识（**FCC**），所有标签都标明属于 FCC B 级，则系统就被视为 B 级数字设备。

确定了系统的 FCC 分级后，请阅读相应的 FCC 通告。请注意，FCC 管理条例规定：未经 Dell 明确许可而进行变更或者修改的，可能会导致丧失操作本设备的权利。

本设备符合 FCC 规则第 15 部分的规定。操作受下列两个条件的限制：

- 本设备不得引起有害干扰。
- 本设备必须能接受所收到的任何干扰，包括可能引起意外操作的干扰。

A 级

本设备经检测符合 FCC 规则第 15 部分中关于 A 级数字设备的限制规定。这些限制规定的目的在于提供合理的保护，防止本设备在商用环境下操作时产生有害的干扰。本设备会产生、使用并且可能辐射射频能量。如果未按照制造商的说明正确安装和使用，可能对无线电通信造成有害干扰。在居住区中操作本设备可能会引起有害干扰，这种情况下需要用户自己承担费用排除干扰。

B 级

本设备经检测符合 FCC 规则第 15 部分中关于 B 级数字设备的限制规定。按照这些规定，安装在居住区中的设备应提供合理的保护，以防止有害干扰。本设备会产生、使用并且可能辐射射频能量。如果未按照制造商的说明正确安装和使用，可能对无线电通信造成干扰。但是，并不保证特定安装中不会发生干扰。如果本设备确实对无线电通信或电视接收造成了有害干扰（可以通过开、关本设备来判断），建议尝试以下措施以排除干扰：

- 重新调整接收天线的方向或者重新安置接收天线。
- 加大本设备与接收器之间的间隔距离。
- 将本设备连接到不同的插座，使本设备与接收器处于不同的分支电路。
- 咨询经销商或有经验的无线电 / 电视技术人员以寻求帮助。

FCC 标识信息

依照 FCC 的管理规定，在本文件所说明的设备上提供了以下信息：

- 产品名称：DLP 投影仪
- 型号：3400MP/DELL
- 公司名称：
Dell Inc.
One Dell Way
Round Rock, Texas 78682 USA
512-338-4400

NOM 信息（仅限于墨西哥）

依照墨西哥官方标准（NOM），在本文件所说明的设备上提供了以下信息：

出口商：	Dell Inc. One Dell Way Round Rock, TX 78682
进口商：	Dell Computer de México, S.A. de C.V. Paseo de la Reforma 2620 - 11° Piso Col. Lomas Altas 11950 México, D.F.
发货地址：	Dell Computer de México, S.A. de C.V. al Cuidado de Kuehne & Nagel de México S. de R.L. Avenida Soles No. 55 Col. Peñon de los Baños 15520 México, D.F.

型号	供应电压	频率	电流消耗
3400MP	AC 100-240 V	50-60 Hz	2.3 A

术语表

ANSI 流明— 测量光输出的标准，用于投影机之间的比较。

纵横比— 最常见的纵横比是 4:3。早期的电视机和计算机视频格式都采用 4:3 的纵横比，即图像宽度是图像高度的 4/3 倍。

背光— 用来照亮遥控器或投影机控制面板的按钮和控制键。

带宽— 每秒周期数（赫兹），表示某一频率带的上限频率与下限频率之间的差值，也就是频率带的宽度。

亮度— 显示器、投影显示器或投影设备发射的光的量。投影机的亮度用 ANSI 流明 l 表示。

色温— 测量光源白度的方法。金属卤化物灯泡的色温比卤素灯或白炽灯的色温高。

分量视频— 高质量视频传输格式，其中包含了原始图像的所有分量。这些分量称为 luma 和 chroma，对于模拟分量定义为 Y'Pb'Pr'，而对于数字分量则定义为 Y'Cb'Cr'。DVD 播放机和投影机可以提供分量视频。

复合视频— 包括垂直和水平闪烁、同步信号的组合图像信号。

压缩— 为了适合显示区域而删除分辨率线的功能。

压缩 SVGA— 为了将 800x600 图像投射到 VGA 投影机，必须将原始的 800x600 信号缩小。数据仅使用三分之二的像素（307,000 对 480,000）显示所有信息。所产生的图像为 SVGA 页面大小，但牺牲了某些图像质量。如果使用的是 SVGA 计算机，请将 VGA 连接到 VGA 投影机。这样可以提供最佳的图像。

压缩 SXGA— 用于 XGA 投影机，压缩 SXGA 处理可以让这类投影机能够处理高达 1280x1024 SXGA 分辨率的图像。

压缩 XGA— 用于 SVGA 投影机，压缩 XGA 处理可以让这类投影机能够处理 1024x768 XGA 分辨率的图像。

对比度— 图像中亮值与暗值的范围，或其最大值与最小值之间的比率。投影机使用两种方法测量对比度：

- 1 **全开/全关**— 测量全白图像（全开）的光输出与全黑图像（全关）的光输出之间的比率。
- 2 **ANSI**— 测量由 16 个黑白交替的矩形组成的图案。白色矩形的光输出平均值与黑色矩形的光输出平均值的比值即为 ANSI 对比度。

对于同样的投影机，**全开/全关**对比度的数值总是大于 ANSI 对比度的数值。

dB— **分贝**—通常用来表示两个声音信号或者电信号之间的相对功率或者强度差异的单位，等于这两个信号水平之比的常用对数的 10 倍。

对角线屏幕— 测量屏幕或投影图像大小的方法。测量从一个角至其对角的长度。一个 9 英尺高、12 英尺宽的屏幕的对角线长度为 15 英尺。本文件假定对角线尺寸是针对上述传统的 4:3 计算机图像而言的。

DLP— Digital Light Processing（数字光处理）[™] 德州仪器公司采用可操纵的小反射镜开发的反射式显示技术。透过颜色滤镜的光被传送至 DLP 反射镜，这些反射镜将 RGB 颜色排列成图像投射到屏幕上，也称为 DMD。

DMD— digital Micro-Mirror Device（数字微镜装置）[™] 每个 DMD 都由数千个安装在隐藏式轴上的倾斜的微细铝合金反射镜组成。

DVI— Digital Visual Interface（数字视频接口）[™] 定义投影仪和个人计算机等数字设备之间的数字接口。对于支持 DVI 的设备，可以建立数字到数字连接，而无需进行数模转换，从而传递无损的优质图像。

焦距— 透镜表面至其焦点的距离。

频率— 电信号每秒周期重复率。单位为赫兹（Hz）。

赫兹（Hz）— 交替信号的频率。参见频率。

梯形失真修正— 用来修正因投射或屏幕角度不当引起的图像失真（通常呈上宽下窄的梯形）的装置。

激光教鞭— 钢笔或香烟大小的教鞭，其中含有电池驱动的激光器，可以在屏幕上产生非常显眼的（通常为）红色高亮度细小光束。

最大距离— 在完全黑暗的房间中，投影仪与屏幕之间能够达到的最大距离，超出该距离，投影仪便无法将图像投射到屏幕上或者投射的图像不可用（不够亮）。

最大图像大小— 投影仪在黑暗房间中能够投射的最大图像。这通常会受光学构件的焦距范围的限制。

金属卤化物灯泡— 许多中端和全部高端便携式投影机中使用的灯泡类型。这类灯泡的“半衰期”通常为 1000-2000 小时。即灯泡随着使用时间增加，其强度（亮度）逐渐减弱，当达到“半衰期”时，亮度只有新灯泡的一半。这类灯泡与路灯中使用的水银灯泡相似，会输出非常“热”的光。其白光极其白（略带蓝色），卤素灯的白光与之相比都显得很黄。

最小距离—投影仪能够将图像聚焦到屏幕上的最近距离。

NTSC—用于视频和广播的美国广播标准。

PAL—用于视频和广播的欧洲及国际广播标准。其分辨率比 NTSC 高。

Power Zoom (超强变焦)—由马达控制放大和缩小的变焦镜头，一般从投影仪的控制面板调整，也可以用遥控器调整。

图像反转—水平翻转图像的功能。在普通的正投环境中使用时，文字、图片等朝后。图像反转用于背投。

RGB—红、绿、蓝 °™ 通常用来描述需要单独的信号来表示这三种颜色中的每一种颜色的监视器。

S 视频—一种视频传输标准，使用 4 针 mini-DIN 连接器在称为“亮度”(Y)和“色度”(C)的两根信号线上传送视频信息。S 视频也称为 Y/C。

SECAM—用于视频和广播的法国及国际广播标准。其分辨率比 NTSC 高。

SVGA—超级视频图形阵列 °™ 800 x 600 像素。

SXGA—超级扩展型图形阵列 °™ 1280 x 1024 像素。

UXGA—极速扩展型图形阵列 °™ 1600 x 1200 像素。

VGA—视频图形阵列 °™ 640 x 480 像素。

XGA—扩展型图形阵列 °™ 1024 x 768 像素。

变焦镜头—焦距可变的镜头，允许操作者拉近、拉远视野以放大、缩小图像。

变焦比—镜头从一定距离能投射的最小图像与最大图像的比值。例如，1.4:1 的变焦比意味着未经缩放的 10 英尺图像完全放大后将变成 14 英尺图像。

索引

D

Dell

联系 237

打开 / 关闭投影仪电源

打开投影仪电源 217

关闭投影仪电源 217

调整投影图像 217

调整投影仪高度 217

降低投影仪

升降支架按钮 218

升降支架底脚 218

仰角校正齿轮 218

调整投影图像尺寸 231

调整投影仪焦距 218

变焦调整片 219

调焦环 219

G

更换灯泡 231

故障排除 229

与 Dell 联系 229

自诊断 231

规格

尺寸 234

灯泡 233

电源 233

对比度 233

功耗 233

管制标准 234

光阀 233

环境 234

兼容模式 235

亮度 233

色轮速度 233

视频兼容性 233

输入 / 输出连接器 234

投影镜头 233

投影距离 233

投影屏幕尺寸 233

显示颜色 233

像素数 233

行频 233

一致性 233

音频 233

噪声电平 234

帧频 233

重量 234

K

控制面板 221

L

连接端口

- 电源线连接器 213
- 复合视频连接器 213
- 红外线接收器 213
- MI-DA 连接器 213
- S 视频连接器 213
- 音频输出连接器 213
- 音频输入连接器 213

连接投影仪

- 电源电缆 215
- 电源线 214, 215
- 复合视频电缆 215
- 连接到计算机 214
- M1A 到 D 型 /USB 转接电缆
214
- M1-A 到 HDTV 转接电缆
215
- S 视频电缆 214
- 使用 S 视频电缆连接 214
- 使用分量电缆连接 215
- 使用复合电缆连接 215
- 专业安装选项 215

P

屏显菜单 224

- 恢复出厂值菜单 227
- 计算机源菜单 228
- 视频源菜单 228
- 投影设定菜单 226
- 图像设置菜单 225
- 音频菜单 226
- 语言菜单 227

Y

- 遥控器 212, 223

Z

支持

- 与 Dell 联系 237
- 主机 212
- 变焦调整片 212
- 调焦环 212
- 镜头 212
- 控制面板 212
- 升降支架按钮 212
- 遥控接收器 212

Dell™ 3400MP 프로젝터

사용 설명서

참고, 주 및 주의



참고: 참고는 프로젝터 사용에 도움이 되는 중요한 정보를 제공합니다.



주: 주는 발생할 수 있는 하드웨어 손상이나 데이터 손실을 나타내고 문제를 피하는 방법을 설명합니다.



주의: 주의는 재산 피해, 부상 또는 사망 가능성이 있음을 알려줍니다.

이 설명서에 있는 정보는 통보 없이 변경될 수 있습니다.

© 2005 Dell Inc. All rights reserved.

Dell Inc. 의 서면 허가가 없으면 어떠한 방법으로도 무단 복제할 수 없습니다.

이 설명서에 나오는 상표 : *Dell*, *DELL* 로고, *Dimension*, *OptiPlex*, *Dell Precision*, *Latitude*, *Inspiron*, *DellNet*, *PowerApp*, *PowerEdge*, *PowerConnect* 및 *PowerVault* 는 Dell Inc. 의 상표입니다. *DLP* 및 *Texas Instruments* 는 Texas Instruments Corporation 의 상표입니다.

Microsoft 및 *Windows* 는 Microsoft Corporation 의 등록 상표입니다. *Macintosh* 는 Apple Computer, Inc. 의 등록 상표입니다.

본 설명서에서 특정 회사의 마크와 이름 또는 제품을 지칭하기 위해 기타 상표와 상호가 사용될 수 있습니다. Dell Inc. 은 자사가 소유하고 있는 상표 이외의 다른 모든 등록 상표 및 상표명에 대해 어떠한 소유권도 없음을 알려 드립니다.

제한 사항 및 보증 거부

본 설명서에 포함된 지침, 주의, 규정 승인, 인증 등을 비롯한 설명서의 모든 정보는 공급업체에서 Dell 에 제공한 것이며 Dell 에서는 별도로 검증이나 테스트를 하지 않았습니다. Dell 은 이러한 정보의 결함에 대하여 어떠한 책임도 지지 않습니다.

본 설명서에 나오는 부품의 특성, 기능, 속도 또는 적합성에 대한 모든 설명이나 주장은 Dell 과는 무관하게 제조업체에서 작성한 내용입니다. Dell 은 이러한 설명의 정확성, 완성도 또는 실증 사실에 대하여 명시적으로 보증하지 않습니다.

목차

1 Dell 프로젝터	
프로젝터 각 부분 명칭	276
2 프로젝터 연결	
컴퓨터에 연결하기	278
DVD 플레이어에 연결하기	278
S-Video 케이블을 사용하여 DVD 플레이어 연결하기	278
복합 케이블을 사용하여 DVD 플레이어 연결하기	279
컴포넌트 케이블을 사용하여 DVD 플레이어 연결하기	279
3 프로젝터 사용	
프로젝터 전원 켜기	281
프로젝터 전원 끄기	281
영사 이미지 조절	282
프로젝터 높이 올리기	282
프로젝터 높이 내리기	282
프로젝터 줌 및 초점 조절	283
영사 이미지 크기 조절	284

제어판 사용	285
리모콘 사용	286
화면 디스플레이 사용	288
이미지 설정	289
오디오 메뉴	290
관리 메뉴	291
언어 메뉴	292
기본값 재설정 메뉴	292
컴퓨터 소스 메뉴	292
비디오 소스 메뉴	293

4 프로젝터 문제 해결

비디오 자기 진단	298
램프 교체	298

5 사양

6 Dell 에 문의하기

7 부록 : 규정 준수

FCC 규정 준수 (미국에만 해당)	333
NOM 정보 (멕시코에만 해당)	334

8 용어 설명

9 색 인

Dell 프로젝터

본 프로젝터에는 다음과 같은 품목이 포함되어 있습니다. 모든 품목이 들어 있는지 확인하고 없는 품목이 있으면 Dell에 문의하십시오.

패키지 내용물

1.8m 전원 코드 (미국은 3.0m)

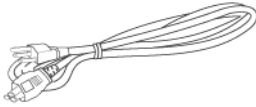

M1 과 D-Sub/USB 를 연결하는 1.8m 케이블

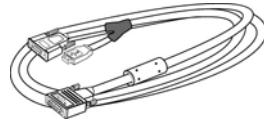

2.0m S-Video 케이블



1.8m 복합 비디오 케이블



RCA 와 오디오를 연결하는 1.8m 케이블



미니 핀과 미니 핀을 연결하는 1.8m 케이블

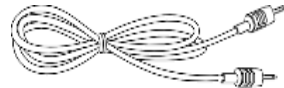

배터리 2 개

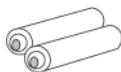

리모콘



패키지 내용물 (계속)

설명서

휴대용케이스



프로젝터 각 부분 명칭

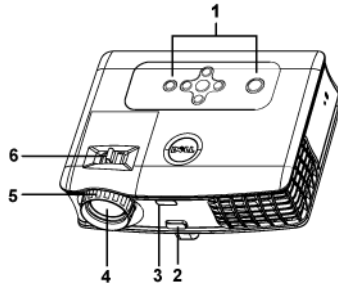

1	제어판
2	높이 조절 버튼
3	리모콘 수신기
4	렌즈
5	초점 링
6	줌 탭

2

프로젝터 연결

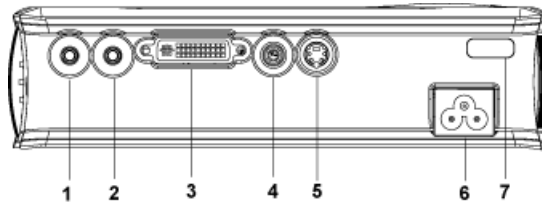

1	오디오 출력 커넥터
2	오디오 입력 커넥터
3	MI-DA 커넥터
4	복합비디오 커넥터
5	S-Video 커넥터
6	전원 코드 커넥터
7	IR 수신기

컴퓨터에 연결하기

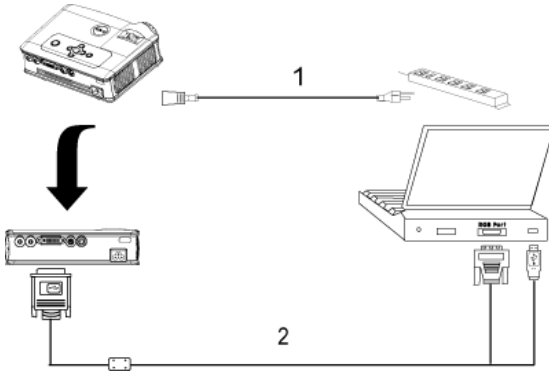

1	전원 코드
2	MIA 와 D-Sub/USB 를 연결하는 케이블

DVD 플레이어에 연결하기

S-Video 케이블을 사용하여 **DVD** 플레이어 연결하기

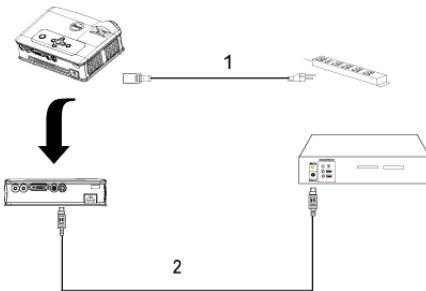

1	전원 코드
2	S-Video 케이블

복합 케이블을 사용하여 DVD 플레이어 연결하기

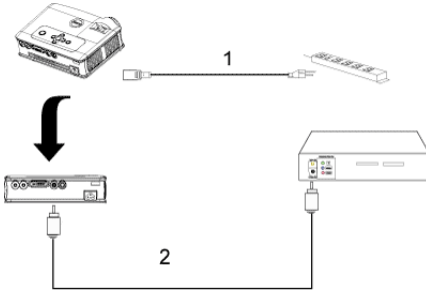

1	전원 코드
2	복합비디오 케이블

컴포넌트 케이블을 사용하여 DVD 플레이어 연결하기

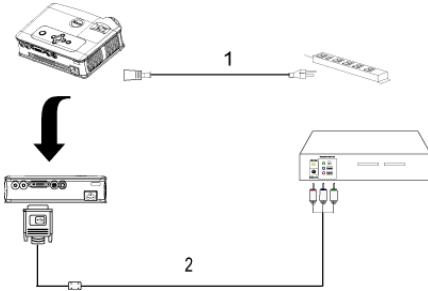

1	전원 케이블
2	M1-A 와 HDTV 를 연결하는 케이블



참고 : M1-A 와 HDTV 를 연결하는 케이블은 Dell 에서 제공하지 않습니다. 케이블 문제는 설치 전문가에게 문의하십시오.

프로젝터 사용

프로젝터 전원 켜기

 **참고:** 소스를 켜기 전에 프로젝터 전원을 먼저 켜십시오. 전원 버튼을 누를 때까지 표시등이 녹색으로 깜박입니다.

- 1 렌즈 덮개를 엽니다.
- 2 전원 코드와 원하는 신호 케이블을 연결합니다. 프로젝터 연결에 대한 자세한 내용은 277 페이지의 "프로젝터 연결" 을 참조하십시오.
- 3 전원 버튼을 누릅니다 (전원 버튼 위치는 285 페이지의 "제어판 사용" 참조). Dell 로고가 30 초 동안 표시됩니다.
- 4 소스(컴퓨터, DVD 플레이어 등)를 켭니다. 프로젝터가 자동으로 소스를 인식합니다.

"신호를 찾는 중 ..." 메시지가 화면에 나타나면 해당 케이블이 제대로 연결되었는지 확인하십시오.

여러 개의 소스가 프로젝터에 연결되어 있으면 리모콘이나 제어판에서 Source(소스) 버튼을 눌러 원하는 소스를 선택하십시오.

프로젝터 전원 끄기

 **주:** 다음 절차에 따라 프로젝터 전원을 끄기 전에는 플러그를 빼지 마십시오.

- 1 전원 버튼을 누릅니다.
- 2 전원 버튼을 한 번 더 누릅니다. 냉각 팬은 90 초 동안 계속 작동합니다.
- 3 전기 콘센트와 프로젝터에서 전원 코드를 빼십시오.

 **참고:** 프로젝터가 작동할 때 전원 버튼을 누르면 "램프 전원을 끄시겠습니까?" 라는 메시지가 화면에 표시됩니다. 이 메시지를 지우려면 제어판에서 아무 버튼이나 누르거나, 그대로 두어도 .5 초 후에 메시지가 사라집니다.

영사 이미지 조절

프로젝터 높이 올리기

- 1 높이 조절 버튼을 누릅니다.
- 2 프로젝터를 원하는 디스플레이 각도로 높인 후 버튼을 놓으면 높이 조절 받침대가 해당 위치에 고정됩니다.
- 3 디스플레이 각도를 세밀하게 조절하려면 기울기 조절 휠을 사용하십시오.

프로젝터 높이 내리기

- 1 높이 조절 버튼을 누릅니다.
- 2 프로젝터를 내린 후 버튼을 놓으면 높이 조절 받침대가 해당 위치에 고정됩니다.

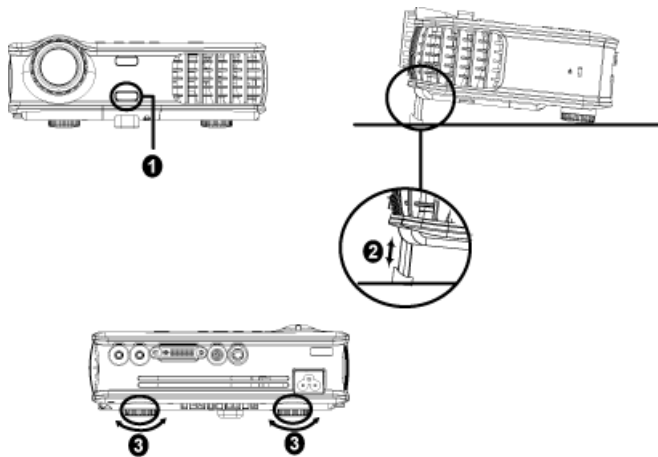

1	높이 조절 버튼
2	높이 조절 받침대
3	기울기 조절 휠

프로젝터 줌 및 초점 조절

⚠ 주의 : 프로젝터를 옮기거나 휴대용 케이스에 넣을 때는 프로젝터가 손상되지 않도록 줌 렌즈와 받침대를 완전히 안으로 넣으십시오.

- 1 줌 탭을 돌려 이미지를 확대 또는 축소합니다.
- 2 이미지가 선명해질 때까지 초점 링을 돌립니다. 본 프로젝터는 1.5 m - 12 m (4.9 피트 - 39.4 피트) 거리에서 초점을 맞출 수 있습니다.

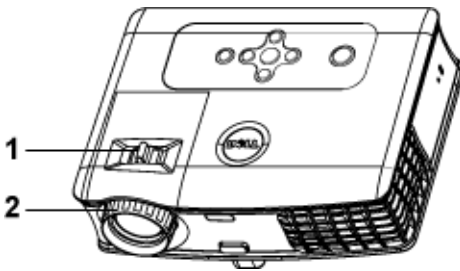

1	줌 탭
2	초점 링

영사 이미지 크기 조절

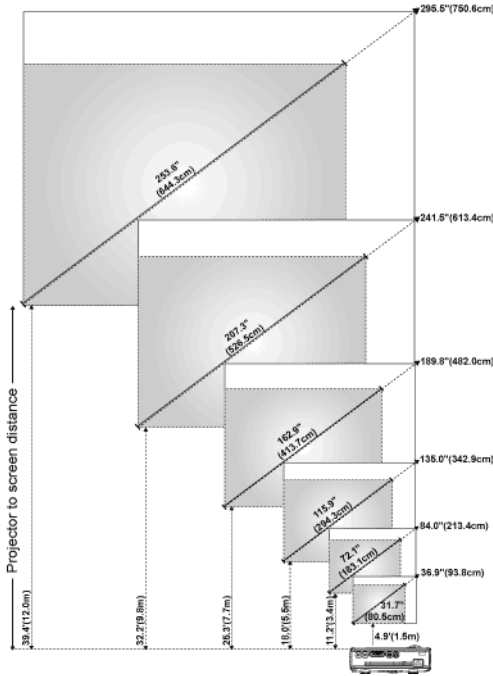



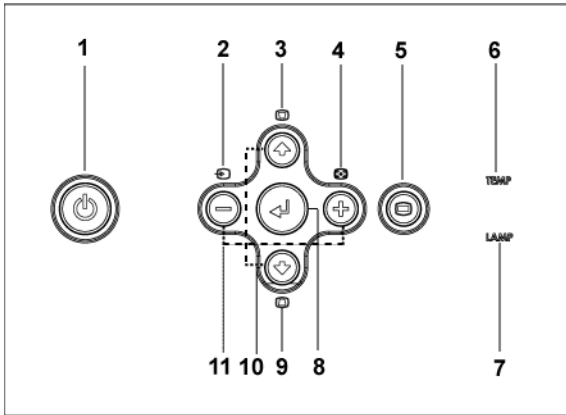

화면 (대각선)	최대	93.8cm (36.9")	213.4cm (84.0")	342.9cm (135.0")	482.0cm (189.8")	613.4cm (241.5")	750.6cm (295.5")
	최소	80.5cm (31.7")	183.1cm (72.1")	294.3cm (115.9")	413.7cm (162.9")	526.5cm (207.3")	644.3cm (253.6")
화면 크기	최대 (WxH)	75.0cm X 56.3cm	170.7cm X 128.0cm	274.3cm X 205.7cm	385.6cm X 289.2cm	490.7cm X 368.0cm	600.5cm X 450.3cm
		(29.5"X22.1")	(67.2" X50.4")	(108.0" X 81.0")	(151.8" X113.9")	(193.2" X 144.9")	(236.4" X 177.3")
	최소 (WxH)	64.4cm X 48.3cm	146.5cm X 109.9cm	235.5cm X 176.6cm	331.0cm X 248.2cm	421.2cm X 315.9cm	515.4cm X 386.6cm
		(25.3" X 19.0")	(57.7" X 43.3")	(92.7" X 69.5")	(130.3" X 97.7")	(165.8" X 124.4")	(202.9" X 152.2")
거리	1.5m (4.9')	3.4m (11.2')	5.5m (18.0')	7.7m (25.3')	9.8m (32.2')	12.0m (39.4')	
* 이 그래프는 사용자 참조용입니다.							

제어판 사용









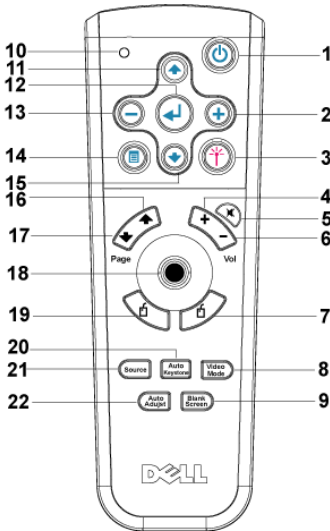

1 전원	프로젝터 전원을 켜고 끕니다. 자세한 내용은 281 페이지의 "프로젝터 전원 켜기" 및 281 페이지의 "프로젝터 전원 끄기" 를 참조하십시오.
2 소스	프로젝터에 여러 가지 소스가 연결되어 있을 때 이 버튼을 누르면 아날로그 RGB, 복합비디오, 컴포넌트 -I, S-Video, 아날로그 YPbPr 등의 소스가 순서대로 전환됩니다.
3 키스톤 조절	프로젝터가 기울어져서 생긴 이미지 왜곡을 조절하려면 이 버튼을 누르십시오 (± 16 도).
4 재동기화	프로젝터를 입력 소스와 동기화하려면 이 버튼을 누르십시오. 화면 디스플레이 (OSD) 가 표시된 경우에는 재동기화 기능이 작동하지 않습니다.
5 메뉴	OSD 를 활성화하려면 이 버튼을 누르십시오. 방향 키와 메뉴 버튼을 사용하여 OSD 사이를 이동합니다.

6	TEMP 경고 표시등	<ul style="list-style-type: none"> TEMP 표시등이 주황색으로 켜지면 프로젝터가 과열된 것입니다. 디스플레이가 자동으로 꺼집니다. 프로젝터가 식은 후에 다시 디스플레이를 켜십시오. 그래도 문제가 계속되면 Dell에 문의하십시오. TEMP 표시등이 주황색으로 깜박이면 프로젝터 팬에 이상이 있는 것이므로 프로젝터가 자동으로 꺼집니다. 문제가 계속되면 Dell에 문의하십시오.
7	LAMP 경고 표시등	LAMP 표시등이 주황색으로 켜지면 램프를 교체하십시오.
8	입력	선택 항목을 적용할 때 누릅니다.
9	키스톤 조절	프로젝터가 기울어져서 생긴 이미지 왜곡을 조절하려면 이 버튼을 누르십시오 (± 16 도).
10	위쪽  및  아래쪽 방향	OSD 항목을 선택할 때 누릅니다.
11	 및  버튼	OSD 설정을 조절할 때 누릅니다.

리모콘 사용









1	전원	프로젝터 전원을 켜고 끕니다. 자세한 내용은 281 페이지의 "프로젝터 전원 켜기" 및 281 페이지의 "프로젝터 전원 끄기" 를 참조하십시오.
2		OSD 설정을 조절할 때 누릅니다.
3	레이저	리모콘을 화면 쪽으로 향하고 레이저 버튼을 길게 누르면 레이저가 작동합니다.
4	볼륨 	볼륨을 높일 때 누릅니다.
5	음소거	프로젝터 스피커의 소리를 죽이거나 나오게 할 때 누릅니다.
6	볼륨 	볼륨을 낮출 때 누릅니다.
7	오른쪽 클릭	마우스 오른쪽 버튼을 클릭하는 기능입니다.
8	비디오 모드	Dell 3400MP 마이크로 프로젝터에는 데이터 (PC 그래픽) 나 비디오 (동영상, 게임 등) 재생을 위해 최적화된 모드가 사전 설정되어 있습니다. PC 모드, 동영상 모드, 게임 모드, sRGB 또는 사용자 모드 (사용자가 원하는 설정을 설정하고 저장) 사이를 전환하려면 비디오 모드 버튼을 누르십시오. 비디오 모드 버튼을 한 번 누르면 현재 디스플레이 모드가 표시됩니다. 다시 비디오 모드 버튼을 누르면 순서대로 다음 모드로 전환됩니다.
9	화면 소거	버튼을 누르면 이미지가 숨겨지고, 다시 누르면 이미지가 다시 표시됩니다.
10	LED 표시등	LED 표시기
11	위쪽 방향 버튼 	OSD 항목을 선택할 때 누릅니다.
12	입력 버튼	선택을 적용할 때 누릅니다.
13		OSD 설정을 조절할 때 누릅니다.
14	메뉴	OSD 를 활성화하려면 이 버튼을 누릅니다.
15	아래쪽 방향 버튼 	OSD 항목을 선택할 때 누릅니다.
16	페이지 	이전 페이지로 돌아갈 때 누릅니다.
17	페이지 	다음 페이지로 이동 할 때 누릅니다.

18	방향 패드	방향 패드를 사용하면 마우스처럼 움직일 수 있습니다. M1 케이블을 사용하여 컴퓨터와 프로젝터를 연결해야 마우스 기능을 사용할 수 있습니다.
19	왼쪽 클릭	마우스 왼쪽 버튼을 클릭하는 기능입니다.
20	자동 키스톤	프로젝터가 기울어져서 생기는 이미지 왜곡을 자동으로 보정합니다.
21	소스	이 버튼을 누르면 아날로그 RGB, 디지털 RGB, 복합 비디오, 컴포넌트 -I, S-Video, 아날로그 YPbPr 등으로 소스가 순서대로 전환됩니다.
22	자동 조절	프로젝터를 입력 소스와 동기화할 때 사용합니다. OSD(화면 디스플레이)가 표시되어 있을 때는 자동 조절기능이 작동하지 않습니다.

화면 디스플레이 사용

프로젝터에는 입력 소스가 있을 경우에만 또는 없을 경우에만 표시되는 다국어 화면 OSD가 있습니다.

주 메뉴에서  또는  버튼을 사용하면 탭 사이를 이동할 수 있습니다. 제어판이나 리모콘에서 입력 버튼을 누르면 하위 메뉴를 선택됩니다.

하위 메뉴에서  또는  버튼을 눌러 한 항목을 선택합니다. 항목이 선택되면 진한 회색으로 바뀝니다. 제어판이나 리모콘에서  또는  버튼을 사용하여 설정을 조절합니다.

OSD를 종료하려면 **종료** 탭으로 이동한 다음 제어판이나 리모콘에서 입력 버튼을 누릅니다.

이미지 설정

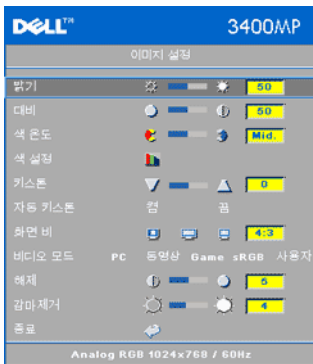
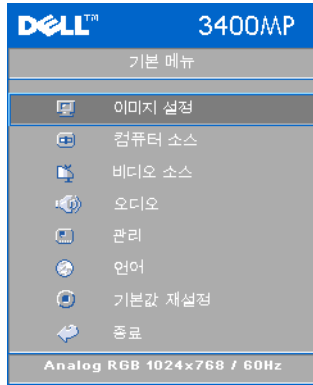

밝기 — (−) 및 (+) 버튼을 사용하여 이미지의 밝기를 조절할 수 있습니다.

대비 — (−) 및 (+) 버튼을 사용하여 화상의 가장 밝은 부분과 가장 어두운 부분 간의 차이를 조절할 수 있습니다. 대비를 조절하면 이미지의 흑백 비율이 변경됩니다.

색 온도 — 색 온도를 조절합니다. 온도가 높을수록 화면에 파란색이 많이 나타나고 온도가 낮을수록 화면이 빨갱게 표시됩니다. 사용자 모드에서 "색 설정" 메뉴의 값이 활성화됩니다.

색 설정 — 수동으로 빨강, 녹색 및 파랑 색

상을 조절합니다.

키스톤 — 프로젝터가 기울기어져서 생긴 이미지 왜곡을 보정합니다 (± 16도).

자동 키스톤 — 프로젝터가 기울기어져서 생긴 의한 이미지 왜곡을 자동으로 보정합니다.

화면 비 — 화면 비율을 선택하여 이미지 표시 방법을 조절할 수 있습니다.

- 1:1 — 입력 소스가 확대/축소 없이 표시됩니다.

다음과 같은 경우에 1:1 화면 비율을 사용하십시오.

- VGA 케이블과 컴퓨터의 해상도가 XGA(1024 x 768) 미만일 때
- 컴포넌트 케이블 (576p/480i/480p)

- S-Video 케이블
- 복합 케이블

- 16:9 — 화면 폭에 맞게 입력 소스가 확대 / 축소됩니다.
- 4:3 — 화면에 맞게 입력 소스가 확대 / 축소됩니다.

다음과 같은 경우에 16:9 또는 4:3 화면 비율을 사용하십시오 .

- 컴퓨터 해상도가 XGA 보다 높을 때
- 컴포넌트 케이블 (1080i 또는 720p)

비디오 모드 — 프로젝터 사용 방법에 따라 디스플레이 이미지를 최적화하려면 **동영상**, **게임**, **PC**, **sRGB**(더 정확한 색상 표현 제공) 및 **사용자** (원하는 설정 선택) 중에서 한 가지 모드를 선택하십시오 . **화이트 밸런스** 또는 **감마 제거**를 조절하면 프로젝터가 자동으로 **사용자** 모드로 전환됩니다 .

화이트 밸런스 — 색상 재현을 최대한 높으려면 0 으로 설정하고 밝기를 최대한 높으려면 10 으로 설정하십시오 .

감마 제거 — 1 부터 4 까지 조절하면서 디스플레이의 색상 성능을 변경할 수 있습니다 .

오디오 메뉴



볼륨 — 볼륨을 낮추려면 ⊖ 버튼을 누르고 볼륨을 높이려면 ⊕ 버튼을 누르십시오 .

음 소거 — 볼륨을 끌 수 있습니다 .

관리 메뉴

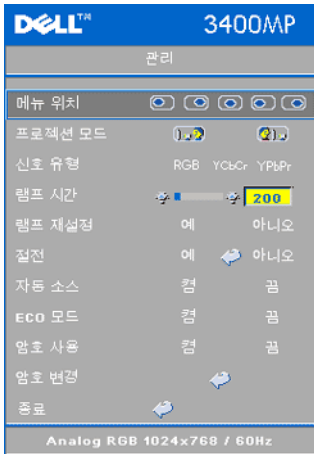

메뉴 위치 —화면에서의 OSD 위치를 선택합니다.

프로젝션 모드 —이미지 표시 방법을 선택합니다.

- 전방 영사 - 기본 설정입니다.
- 후방 영사 - 프로젝터에서 이미지가 뒤집어지므로 반투명한 스크린 뒤에서 영사할 수 있습니다.

신호 유형 —RGB, YCbCr, YPbPr 중에서 수동으로 신호 유형을 선택합니다.

램프 시간 —램프 타이머를 재설정 한 이후로 경과된 작동 시간을 표시합니다.

램프 재설정 —새 램프를 설치한 후에는 **예**를 선택하여 램프 타이머를 재설정하십시오.

절전 —절전 대기 시간을 설정하려면 **예**를 선택하십시오. 대기 시간은 사용자가 신호를 입력하지 않았을 때 프로젝터가 절전 모드로 들어갈 때까지 대기하는 시간입니다. 설정된 시간 동안 입력하지 않으면 프로젝터가 절전 모드로 들어가고 램프 가 꺼집니다. 입력 신호가 감지되거나 사용자가 전원 버튼을 누르면 프로젝터가 다시 켜집니다. 두 시간이 지나면 프로젝터 전원이 완전히 꺼지기 때문에 전원 버튼을 눌러서 프로젝터를 켜야 합니다.

자동 소스 —사용할 수 있는 입력 신호를 자동으로 감지하도록 하려면 **끔** (기본 설정)을 선택하십시오. 프로젝터가 켜졌을 때 **소스** 버튼을 누르면 사용할 수 있는 다음 입력 신호를 자동으로 찾습니다. 현재 입력 신호로 고정시키려면 **끔**을 선택하십시오. **끔**이 선택되었을 때 **소스** 버튼을 누르면 사용할 입력 신호를 선택할 수 있습니다.

ECO 모드 —**끔**을 선택하면 낮은 전력 레벨 (136W)에서 프로젝터를 사용할 수 있기 때문에 램프 수명이 늘어나고 프로젝터가 더 조용하게 작동하는 대신 화면의 출력 밝기는 흐려집니다. 정상 전력 레벨 (156W)에서 작동하려면 **끔**을 선택하십시오.

암호 사용 —개인별 암호를 설정하려면 **끔**을 선택하십시오. 암호 기능을 사용하지 않으려면 **끔**을 선택하십시오.

암호 변경 —암호를 변경하려면 이 버튼을 누르십시오.

언어 메뉴



⊙ 또는 ⊙ 버튼을 눌러 OSD에 사용할 언어를 선택하십시오.

기본값 재설정 메뉴



기본값 재설정 -- 프로젝터를 기본 설정으로 다시설정하려면 **예**를 선택하십시오. 컴퓨터 소스와 비디오 소스 설정이 모두 재설정됩니다.

컴퓨터 소스 메뉴

참고: 이 메뉴는 컴퓨터에 연결되었을 때만 사용할 수 있습니다.

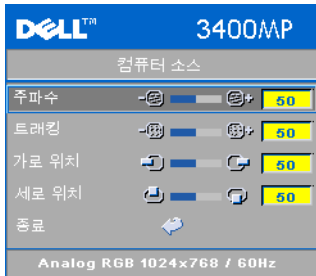

주파수 — 컴퓨터 그래픽 카드의 주파수에 맞게 디스플레이 데이터 클럭 주파수를 변경할 수 있습니다. 세로로 떨리는 줄이 보이면 **주파수** 조절 기능을 사용하여 줄을 최소화하십시오. 이것은 조동 장치입니다.

트래킹 — 디스플레이 신호의 위상을 그래픽 카드와 동기화합니다. 이미지가 불안정하거나 떨리면 **트래킹**을 사용하여 보정하십시오. 이것은 미동 장치입니다.

참고: 주파수를 먼저 조절한 후에 **트래킹**을 조절하십시오.

수평 위치 —이미지의 수평 위치를 왼쪽으로 조절하려면 **-** 버튼을 누르고 오른쪽으로 조절하려면 **+** 버튼을 누르십시오 .

수직 위치 —이미지의 수직 위치를 아래로 조절하려면 **-** 버튼을 누르고 위로 조절하려면 **+** 버튼을 누르십시오 .

비디오 소스 메뉴

 **참고 :** 이 메뉴는 S-Video 나 비디오 (복합) 신호가 연결된 경우에만 사용할 수 있습니다 .

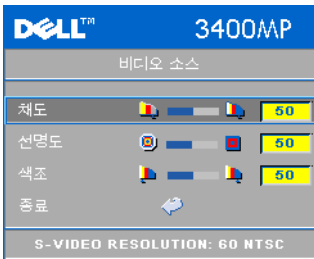

채도 —비디오 소스를 흑백에서 채도가 가장 높은 채까지 색 조절합니다 . 이미지에 포함된 컬러 수를 줄이려면 **-** 버튼을 누르고 늘리려면 **+** 버튼을 누르십시오 .



선명도 —선명도를 낮추려면 **-** 버튼을 누르고 선명도를 높이려면 **+** 버튼을 누르십시오 .





색조 —이미지에 포함된 녹색의 양을 늘리려면 **-** 버튼을 누르고 이미지에 포함된 붉은 색의 양을 늘리려면 **+** 버튼을 누르십시오 .

4

프로젝터 문제 해결

프로젝터에 문제가 있으면 다음 문제 해결 정보를 참조하십시오. 그래도 문제가 계속되면 Dell에 문의하십시오.

문제	해결 방법
화면에 이미지가 나타나지 않는 경우	<ul style="list-style-type: none">• 렌즈 덮개가 열리고 프로젝터가 켜져 있는지 확인하십시오.• 외부 그래픽 포트가 작동하는지 확인하십시오. Dell 노트북 컴퓨터를 사용하는 경우에는   키를 누르십시오. 다른 컴퓨터를 사용하는 경우에는 설명서를 참조하십시오.• 모든 케이블이 안전하게 연결되었는지 확인하십시오. 277 페이지의 "프로젝터 연결"을 참조하십시오.• 커넥터의 핀이 구부러지거나 부러지지 않았는지 확인하십시오.• 램프가 안전하게 설치되었는지 확인하십시오 (298 페이지의 "램프 교체" 참조).• 자기 진단 테스트를 실행하십시오. 298 페이지의 "비디오 자기 진단"를 참조하십시오. 테스트 패턴의 색상이 정확하게 표시되는지 확인하십시오.

<p>문제 (계속)</p> <p>이미지의 일부만 표시되거나, 스크롤되거나, 부정확하게 표시되는 경우</p>	<p>해결 방법 (계속)</p> <ol style="list-style-type: none"> 1 리모콘 또는 제어판에서 Resync(재동기화) 버튼을 누르십시오. 2 Dell 노트북 컴퓨터를 사용하는 경우에는 컴퓨터의 해상도를 XGA(1024 x 768) 로 설정하십시오. <ol style="list-style-type: none"> a Windows 바탕화면에서 사용하지 않는 부분을 마우스 오른쪽 버튼으로 클릭하고 등록 정보를 선택한 후에 설정 탭을 선택하십시오. b 외부 모니터 포트에 대한 설정이 1024 x 768 픽셀인지 확인하십시오. c   키를 누르십시오. <p>해상도 변경에 문제가 있거나 모니터 작동이 멈춘 경우에는 모든 장치와 프로젝터를 다시 시작하십시오.</p> <p>Dell 노트북 컴퓨터를 사용하지 않는 경우에는 설명서를 참조하십시오.</p>
<p>화면에 프레젠테이션이 표시되지 않는 경우</p>	<p>노트북 컴퓨터를 사용하는 경우에는   키를 누르십시오.</p>
<p>이미지가 불안정하거나 깜박이는 경우</p>	<p>OSD의 컴퓨터 소스 탭에서 트래킹을 조절하십시오.</p>
<p>이미지에 수직으로 깜박이는 막대기가 나타나는 경우</p>	<p>OSD의 컴퓨터 소스 탭에서 주파수를 조절하십시오.</p>
<p>이미지 색상이 잘못된 경우</p>	<ul style="list-style-type: none"> • 그래픽 카드의 출력 신호가 녹색과 동조된 경우에 60Hz 신호로 VGA 를 표시하려면 OSD에서 관리를 선택하고 신호 유형을 선택한 후에 RGB 를 선택하십시오. • 먼저 자기 진단 테스트를 실행하여 ("비디오 자기 진단" 참조) 이미지 색상에 문제가 없는지 진단하십시오. 테스트 패턴의 색상이 정확하게 표시되는지 확인하십시오.
<p>이미지 초점이 맞지 않는 경우</p>	<ol style="list-style-type: none"> 1 프로젝터 렌즈의 초점 링을 조절하십시오. 2 영사 화면이 프로젝터에서 일정한 거리 이내에 있어야 합니다 (4.9 ft [1.5 m] - 39.4 ft [12 m]).

문제 (계속)	해결 방법 (계속)
16:9 DVD 를 재생할 때 좌우 로 너무 넓게 퍼지는 경우	<p>프로젝터가 자동으로 16:9 DVD를 인식하고 화면 비율을 4:3 기본 설정으로 전체 화면을 조절합니다.</p> <p>그대로 이미지가 넓게 퍼지면 화면 비율을 다음과 같이 조절하십시오 .</p> <ul style="list-style-type: none"> • 16:9 DVD 를 재생하는 경우에는 DVD 플레이어에서 4:3 화면 비율을 선택하십시오 (가능한 경우) . • DVD 플레이어에서 4:3 화면 비율을 선택할 수 없으면 OSD 의 이미지 설정 메뉴에서 4:3 화면 비율을 선택하십시오 .
이미지가 거꾸로 표시되는 경우	OSD 에서 관리를 선택하고 프로젝션 모드를 조절하십시오 .
램프가 타거나 터지는 소리가 들리는 경우	램프의 수명이 다한 경우에는 타면서 터지는 소리가 크게 날 수 있습니다 . 이 경우에는 프로젝터가 다시 켜지지 않습니다 . 램프를 교체하려면 298 페이지의 " 램프 교체 " 를 참조하십시오 .
LAMP 표시등이 오렌지색으로 켜지는 경우	LAMP 표시등이 오렌지색으로 켜지면 램프를 교체하십시오 .
LAMP 표시등이 오렌지색으로 깜박이는 경우	LAMP 표시등이 오렌지색으로 깜박이면 램프 덮개가 제대로 닫히지 않은 것입니다 . 램프 덮개를 제대로 닫으십시오 . 그래도 문제가 계속되면 Dell 에 문의하십시오 .
TEMP 표시등이 오렌지색으로 켜지는 경우	프로젝터가 과열된 것입니다 . 디스플레이가 자동으로 꺼집니다 . 프로젝터가 식은 후에 다시 디스플레이를 켜십시오 . 그래도 문제가 계속되면 Dell 에 문의하십시오 .
TEMP 표시등이 오렌지색으로 깜박이는 경우	프로젝터 팬에 장애가 발생하여 프로젝터가 자동으로 꺼집니다 . 그래도 문제가 계속되면 Dell 에 문의하십시오 .
리모콘이 매끄럽게 작동하지 않거나 제한된 범위에서 작동하는 경우	배터리에 남은 용량이 부족할 수 있습니다 . 리모콘에서 나오는 레이저 광선이 너무 약한지 확인하십시오 . 그러면 새 AA 배터리 2 개로 교체하십시오 .

비디오 자기 진단

Dell 3400MP 프로젝터에는 프로젝터 비디오 디스플레이 (비디오, S-Video, 컴 포넌트 -I) 자기 진단 테스트 기능이 있습니다. 비디오 디스플레이 문제가 발생하면 먼저 이 자기 진단 고급 기능을 사용하여 프로젝터를 테스트하십시오.

- 1 프로젝터를 켜 후에 제어판에서 "+" 버튼과 "-" 버튼을 3초 동안 같이 누르고 화면이 사라지면 버튼을 놓으십시오.
- 2 진단 모드를 종료하려면 "+" 와 "-" 버튼을 다시 누르십시오.
- 3 자기 진단 모드에서는 화면이

빨간색 --> 녹색 --> 파란색 --> 흰색 --> 청록색 --> 진한 녹색 --> 노란색 순으로 바뀌는 7 가지 색상 테스트가 수행됩니다. 테스트 패턴의 색상이 정확하게 표시되는지 확인하십시오. 색상이 정확하게 표시되지 않으면 Dell 에 문의하십시오.

램프 교체

화면에 "램프의 수명이 거의 끝나가면서 최고의 밝기가 나오지 않습니다. 교체하십시오! www.dell.com/lamps" 라는 메시지가 표시됩니다. 램프를 교체한 후에도 이 문제가 계속되면 Dell 에 문의하십시오.

 **주의:** 사용 중에는 램프가 매우 뜨겁습니다. 프로젝터가 식을 때까지 최소 30 분 정도 기다린 후에 램프를 교체하십시오.

 **주의:** 전구나 램프 유리에 손을 대지 마십시오. 전구나 램프 유리에 손을 대는 등 전구를 잘못 취급하면 터질 수 있습니다.

- 1 프로젝터를 끄고 전원 코드를 빼십시오.
- 2 프로젝터가 식을 때까지 30 분 이상 기다리십시오.
- 3 램프 덮개를 고정시키는 2 개의 나사를 풀고 덮개를 여십시오.
- 4 램프를 고정시키는 2 개의 나사를 푸십시오.

- 5 램프의 금속 손잡이를 잡고 들어올리십시오.
- 6 단계 1부터 5까지 반대로 수행하여 새 램프를 설치하십시오.
- 7 OSD 관리 탭 왼쪽의 램프 초기화 아이콘을 선택하여 램프 사용 시간을 초기화하십시오.

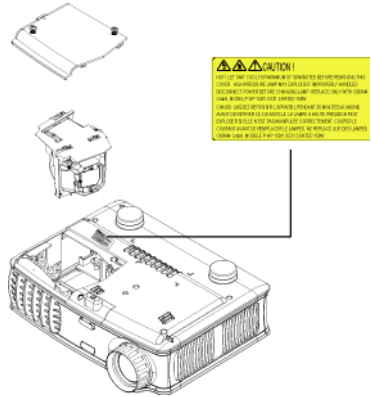

참고 : Dell 에서 보증 기간 내에 교체한 램프를 반환하도록 요청할 수 있습니다. 그렇지 않은 경우에는 해당 지역의 폐기물 처리 기관에 문의하여 가까운 폐기물 처리장 위치를 확인하십시오.

주의 : 램프 폐기 (미국에만 해당)
 (Hg) 본 제품에 포함된 램프에는 수은이 들어 있기 때문에 재활용하거나 지방 자치 단체 또는 정부 법률에 따라 폐기해야 합니다. 자세한 내용은 WWW.DELL.COM/HG 페이지를 참조하거나 WWW.EIAE.ORG 사이트를 통해 전자 산업 협회에 문의하십시오. 램프 폐기와 관련된 정보는 WWW.LAMPRECYCLE.ORG 에서 확인하십시오.

사양

광 밸브	단일 칩 DLP™ DDR(double data rate) 기술
밝기	1500 ANSI 루멘 (최대)
대비율	2100:1 표준 (완전히 켜짐 / 완전히 꺼짐)
균일성	85% 표준 (일본 표준 - JBMA)
램프	사용자가 교체 할 수 있는 3000 시간 수명의 156W 램프 (환경 친화 모드에서는 최고 4000 시간)
픽셀 수	1024 x 768 (XGA)
표시 색상	16.7M 컬러
색상 휠 속도	100~127.5Hz (2 배)
영사 렌즈	F/2.7~2.88, f=28.43~32.73 mm, 1.15 배 수동 줌 렌즈
영사 화면 크기	31.7-246 인치 (대각선)
영사 거리	4.9~39.4 ft (1.5 m~12 m)
비디오 호환성	NTSC, NTSC 4.43, PAL, PAL-M, PAL-N, SECAM 및 HDTV(1080i, 720p, 576i/p, 480i/p) 와 호환 복합 비디오, 컴포넌트 비디오 및 S-Video 호환
수평 주파수	15kHz-80kHz (아날로그 / 디지털)
수직 주파수	50Hz-85Hz (아날로그 / 디지털)
전원 공급	PFC 입력 기능이 있는 범용 100-240V AC 50-60Hz

소비 전력	표준 195W, 환경 친화 모드에서 165W
오디오	스피커 1 개, 1W RMS
노이즈 레벨	완전히 켜짐 모드 38 dB(A), 환경 친화 모드 36 dB(A)
무게	2.4 lbs (1.09 kg)
규격 (W x H x D)	외부 8.0 x 6.0 x 2.9 ± 0.04 인치 (204 x 154 x 73.7 ± 1 mm)
환경	작동 온도 : 5°C - 35°C (41°F - 95°F) 습도 : 최고 80% 보관 온도 : -20°C - 60°C (-4°F - 140°F) 습도 : 최고 80%
규정	FCC, CE, VCCI, UL, cUL, TÜV- GS, ICES-003, MIC, C-Tick, GOST, PCBC, CCC, PSB, EZU, NOM, S-TuV/ 아르헨티나
I/O 커넥터	전원 : AC 전원 입력 소켓 컴퓨터 입력 : 아날로그 / 디지털 / 컴포넌트용 M1-DA 1 개, HDTV 입력 신호 비디오 입력 : 복합 비디오 RCA 1 개 및 S-Video 1 개 오디오 입력 : 폰 잭 1 개 (직경 3.5 mm) 오디오 출력 : 폰 잭 1 개 (직경 3.5 mm)

호환 모드

모드	해상도	(아날로그)		(디지털)	
		수직 주파수 (Hz)	수평 주파수 (KHz)	수직 주파수 (Hz)	수평 주파수 (KHz)
VGA	640X350	70	31.5	70	31.5
VGA	640X350	85	37.9	85	37.9
VGA	640X400	85	37.9	85	37.9
VGA	640X480	60	31.5	60	31.5
VGA	640X480	72	37.9	72	37.9
VGA	640X480	75	37.5	75	37.5
VGA	640X480	85	43.3	85	43.3
VGA	720X400	70	31.5	70	31.5
VGA	720X400	85	37.9	85	37.9
SVGA	800X600	56	35.2	56	35.2
SVGA	800X600	60	37.9	60	37.9
SVGA	800X600	72	48.1	72	48.1
SVGA	800X600	75	46.9	75	46.9
SVGA	800X600	85	53.7	85	53.7
XGA	1024X768	60	48.4	60	48.4
XGA	1024X768	70	56.5	70	56.5
XGA	1024X768	75	60	75	60
XGA	1024X768	85	68.7	-	-
*SXGA	1280X1024	60	63.98	60	63.98
*SXGA	1280X1024	75	79.98	-	-
*SXGA+	1400X1050	60	63.98	-	-
*UXGA	1600x1200	60	75	-	-
MAC LC13*	640X480	66.66	34.98	-	-
MAC II 13*	640X480	66.68	35	-	-
MAC 16*	832X624	74.55	49.725	-	-
MAC 19*	1024X768	75	60.24	-	-
*MAC	1152X870	75.06	68.68	-	-
MAC G4	640X480	60	31.35	-	-
IMAC DV	1024X768	75	60	-	-

* 압축된 컴퓨터 이미지 .

Dell 에 문의하기

인터넷을 통해 Dell 에 문의하려면 다음 웹 사이트를 이용하십시오 .

- www.dell.com
- support.dell.com (기술 지원)
- premiersupport.dell.com (프리미어 , 플래티넘 및 골드 고객을 포함하여 교육 기관 , 정부 , 의료 기관 및 중소기업 / 대기업 고객을 위한 기술 지원)

국가별 웹 주소는 아래 표에서 해당 국가 부분을 참조하십시오 .

참고 : 무료 전화 번호는 목록에 표시된 해당 국가에서만 사용할 수 있습니다 .

참고 : 일부 국가에서는 Dell Inspiron[®], XPS 컴퓨터에 대한 기술 지원이 참가 국가 별로 표시된 별도의 전화 번호를 통해서만 제공됩니다 . Inspiron XPS 컴퓨터를 위한 지원 전화 번 0 ? 없으면 일반 기술 지원 전화 번호를 통해 Dell 에 전화를 건 후에 원하는 부서로 연결할 수 있습니다 .

Dell 에 문의하려면 아래 표에 있는 이메일 주소 , 전화 번호 및 코드를 사용하십시오 . 사용할 코드를 확인하려면 지역 또는 국제 교환원에게 문의하십시오 .

국가 (도시) 국제 전화 코드 국가 코드 도시 코드	부서 이름 또는 서비스 분야, 웹 사이트 및 이메일 주소	지역 코드 , 지역 번호 및 무료 전화 번호
앤겔라	일반 지원	무료 전화 : 800-335-0031
앤티가 바부다	일반 지원	1-800-805-5924

국가 (도시) 국제 전화 코드 국가 코드 도시 코드	부서 이름 또는 서비스 분야, 웹 사이트 및 이메일 주소	지역 코드, 지역 번호 및 무료 전화 번호
아르헨티나 (부 에노스 아이레스) 국제 전화 코드 : 00 국가 코드 : 54 도시 코드 : 11	웹 사이트 : www.dell.com.ar	
	이메일 : us_latin_services@dell.com	
	데스크톱 및 노트북 컴퓨터 지원 이메일 : la-techsupport@dell.com	
	서버 및 EMC [®] 저장 장치 제품 지원 이메일 : la_enterprise@dell.com	
	고객 지원	무료 전화 : 0-800-444-0730
	기술 지원	무료 전화 : 0-800-444-0733
	기술 지원 서비스	무료 전화 : 0-800-444-0724
	판매	0-810-444-3355
아루바	일반 지원	무료 전화 : 800-1578

국가 (도시) 국제 전화 코드 국가 코드 도시 코드	부서 이름 또는 서비스 분야, 웹 사이트 및 이메일 주소	지역 코드, 지역 번호 및 무료 전화 번호
호주 (시드니) 국제 전화 코드 : 0011 국가 코드 : 61 도시 코드 : 2	이메일 (호주): au_tech_support@dell.com 이메일 (뉴질랜드): nz_tech_support@dell.com 가정 및 소기업 정부 및 기업	1-300-655-533 무료 전화 : 1-800-633-559
	특별 고객 부문 (PAD)	무료 전화 : 1-800-060-889
	고객 지원	무료 전화 : 1-800-819-339
	기술 지원 (노트북 및 데스크톱)	무료 전화 : 1-300-655-533
	기술 지원 (서버 및 워크스테이션)	무료 전화 : 1-800-733-314
	기업 판매	무료 전화 : 1-800-808-385
	거래 판매	무료 전화 : 1-800-808-312
	팩스	무료 전화 : 1-800-818-341

국가 (도시) 국제 전화 코드 국가 코드 도시 코드	부서 이름 또는 서비스 분야, 웹 사이트 및 이메일 주소	지역 코드, 지역 번호 및 무료 전화 번호
오스트리아 (비 엔나)	웹 사이트 : support.euro.dell.com 이메일 :	
국제 전화 코드 : 900	tech_support_central_europe@de ll.com	
국가 코드 : 43	가정 / 소기업 판매	0820 240 530 00
도시 코드 : 1	가정 / 소기업 팩스	0820 240 530 49
	가정 / 소기업 고객 지원	0820 240 530 14
	특별 고객 / 기업 고객 지원	0820 240 530 16
	가정 / 소기업 기술 지원	0820 240 530 14
	특별 고객 / 기업 기술 지원	0660 8779
	교환	0820 240 530 00
바하마	일반 지원	무료 전화 : 1-866-278- 6818
바베이도스	일반 지원	1-800-534-3066
벨기에 (브뤼셀)	웹 사이트 : support.euro.dell.com	
국제 전화 코드 : 00	프랑스어 사용 고객을 위한 이메일 :	
국가 코드 : 32	support.euro.dell.com/be/fr/email dell/	
도시 코드 : 2	Inspiron XPS 컴퓨터 전용 기술 지원	02 481 92 96
	다른 모든 Dell 컴퓨터 기술 지원	02 481 92 88
	기술 지원 팩스	02 481 92 95
	고객 지원	02 713 15 .65
	기업 판매	02 481 91 00
	팩스	02 481 92 99
	교환	02 481 91 00
버뮤다	일반 지원	1-800-342-0671
볼리비아	일반 지원	무료 전화 : 800-10-0238

국가 (도시) 국제 전화 코드 국가 코드 도시 코드	부서 이름 또는 서비스 분야, 웹 사이트 및 이메일 주소	지역 코드, 지역 번호 및 무료 전화 번호
브라질	웹 사이트 : www.dell.com.br	
국제 전화 코드 : 00	고객 지원 , 기술 지원	0800 90 3355
	기술 지원 팩스	51 481 5470
국가 코드 : 55	고객 지원 팩스	51 481 5480
도시 코드 : 51	판매	0800 90 3390
영국령 버진 제도	일반 지원	무료 전화 : 1-866-278-6820
브루나이	고객 기술 지원 (말레이시아 , 페 낭)	604 633 4966
국가 코드 : 673	고객 서비스 (말레이시아 , 페낭)	604 633 4949
	거래 판매 (말레이시아 , 페낭)	604 633 4955

국가 (도시) 국제 전화 코드 국가 코드 도시 코드	부서 이름 또는 서비스 분야, 웹 사이트 및 이메일 주소	지역 코드, 지역 번호 및 무료 전화 번호
캐나다 (온타리오, 노스요크)	온라인 주문 상태 : www.dell.ca/ostatus	
국제 전화 코드 : 011	오토테크 (자동 기술 지원)	무료 전화 : 1-800-247-9362
	고객 지원 (가정 판매 / 소기업)	무료 전화 : 1-800-847-4096
	고객 지원 (중소기업 / 대기업, 정부)	무료 전화 : 1-800-326-9463
	기술 지원 (가정 판매 / 소기업)	무료 전화 : 1-800-847-4096
	기술 지원 (중소기업 / 대기업, 정부)	무료 전화 : 1-800-387-5757
	기술 지원 (프린터, 프로젝터, TV, 휴대용 제품, 디지털 주크박스 및 무선 기기)	1-877-335-5767
	판매 (가정 판매 / 소기업)	무료 전화 : 1-800-387-5752
	판매 (중소기업 / 대기업, 정부)	무료 전화 : 1-800-387-5755
	예비 부품 판매 및 확대 서비스 판매	1 866 440 3355
케이먼 군도	일반 지원	1-800-805-7541
칠레 (산티아고)	판매, 고객 지원 및 기술 지원	무료 전화 : 1230-020-4823
국가 코드 : 56		
도시 코드 : 2		

국가 (도시) 국제 전화 코드 국가 코드 도시 코드	부서 이름 또는 서비스 분야, 웹 사이트 및 이메일 주소	지역 코드, 지역 번호 및 무료 전화 번호
중국 (샤먼) 국가 코드 : 86 도시 코드 : 592	기술 지원 웹 사이트 : support.dell.com.cn 기술 지원 이메일 : cn_support@dell.com 고객 지원 이메일 : customer_cn@dell.com	
	기술 지원 팩스	592 818 1350
	기술 지원 (Dell™ Dimension™ 및 Inspiron)	무료 전화 : 800 858 2969
	기술 지원 (OptiPlex™, Latitude™ 및 Dell Precision™)	무료 전화 : 800 858 0950
	기술 지원 (서버 및 워크스테이션)	무료 전화 : 800 858 0960
	기술 지원 (프로젝터 , PDA, 스워치 , 라우터 등)	무료 전화 : 800 858 2920
	기술 지원 (프린터)	무료 전화 : 800 858 2311
	고객 지원	무료 전화 : 800 858 2060
	고객 지원 팩스	592 818 1308
	가정 및 소기업	무료 전화 : 800 858 2222
	특별 고객 부문	무료 전화 : 800 858 2557
	대기업 고객 GCP	무료 전화 : 800 858 2055
	대기업 고객 핵심 고객	무료 전화 : 800 858 2628
	북쪽 대기업 고객	무료 전화 : 800 858 2999
	북쪽 대기업 고객 정부 및 교육 기관	무료 전화 : 800 858 2955
	동쪽 대기업 고객	무료 전화 : 800 858 2020
	동쪽 대기업 고객 정부 및 교육 기관	무료 전화 : 800 858 2669

국가 (도시) 국제 전화 코드 국가 코드 도시 코드	부서 이름 또는 서비스 분야, 웹 사이트 및 이메일 주소	지역 코드, 지역 번호 및 무료 전화 번호
	대기업 고객 대기 팀	무료 전화 : 800 858 2572
	남쪽 대기업 고객	무료 전화 : 800 858 2355
	서쪽 대기업 고객	무료 전화 : 800 858 2811
	대기업 고객 예비 부품	무료 전화 : 800 858 2621
콜롬비아	일반 지원	980-9-15-3978
코스타리카	일반 지원	0800-012-0435
체코 공화국 (프 라하)	웹 사이트 : support.euro.dell.com 이메일 : czech_dell@dell.com	
국제 전화 코드 : 00	기술 지원	22537 2727
국가 코드 : 420	고객 지원	22537 2707
	팩스	22537 2714
	기술 팩스	22537 2728
	교환	22537 2711
덴마크 (코펜하 겐)	웹 사이트 : support.euro.dell.com 이메일 :	
국제 전화 코드 : 00	support.euro.dell.com/dk/da/emai ldell/	
국가 코드 : 45	Inspiron XPS 컴퓨터 전용 기술 지원	7010 0074
	다른 모든 Dell 컴퓨터 기술 지원	7023 0182
	고객 지원 (제휴)	7023 0184
	가정 / 소기업 고객 지원	3287 5505
	교환 (제휴)	3287 1200
	교환 팩스 (제휴)	3287 1201
	교환 (가정 / 소기업)	3287 5000
	교환 팩스 (가정 / 소기업)	3287 5001
도미니카	일반 지원	무료 전화 : 1-866-278- 6821

국가 (도시) 국제 전화 코드 국가 코드 도시 코드	부서 이름 또는 서비스 분야, 웹 사이트 및 이메일 주소	지역 코드, 지역 번호 및 무료 전화 번호
도미니카 공화국	일반 지원	1-800-148-0530
에쿠아도르	일반 지원	무료 전화 : 999-119
엘살바도르	일반 지원	01-899-753-0777
핀란드 (헬싱키)	웹 사이트 : support.euro.dell.com	
국제 전화 코드 : 990	이메일 : support.euro.dell.com/fi/fi/emaildell/	
국가 코드 : 358	기술 지원	09 253 313 60
도시 코드 : 9	고객 지원	09 253 313 38
	팩스	09 253 313 99
	교환	09 253 313 00

국가 (도시) 국제 전화 코드 국가 코드 도시 코드	부서 이름 또는 서비스 분야, 웹 사이트 및 이메일 주소	지역 코드, 지역 번호 및 무료 전화 번호
프랑스 (파리) (몽블리에)	웹 사이트 : support.euro.dell.com 이메일 :	
국제 전화 코드 : 00	support.euro.dell.com/fr/fr/emaildell/	
국가 코드 : 33	가정 및 소기업	
도시 코드 : (1) (4)	Inspiron XPS 컴퓨터 전용 기술 지원	0825 387 129
	다른 모든 Dell 컴퓨터 기술 지원	0825 387 270
	고객 지원	0825 823 833
	교환	0825 004 700
	교환 (프랑스 이외 지역에서 전화)	04 99 75 40 00
	판매	0825 004 700
	팩스	0825 004 701
	팩스 (프랑스 이외 지역에서 전화)	04 99 75 40 00
	기업	
	기술 지원	0825 004 719
	고객 지원	0825 338 339
	교환	01 55 94 71 00
	판매	01 55 94 71 00
	팩스	01 55 94 71 00

국가 (도시) 국제 전화 코드 국가 코드 도시 코드	부서 이름 또는 서비스 분야, 웹 사이트 및 이메일 주소	지역 코드, 지역 번호 및 무료 전화 번호
독일 (랑옌)	웹 사이트 : support.euro.dell.com	
국제 전화 코드 : 00	이메일 : tech_support_central_europe@dell.com	
국가 코드 : 49		
도시 코드 : 6103	Inspiron XPS 컴퓨터 전용 기술 지원	06103 766-7222
	다른 모든 Dell 컴퓨터 기술 지원	06103 766-7200
	가정 / 소기업 고객 지원	0180-5-224400
	글로벌 부문 고객 지원	06103 766-9570
	특별 고객 지원	06103 766-9420
	주요 고객 지원	06103 766-9560
	공공 기관 고객 지원	06103 766-9555
	교환	06103 766-7000
그리스	웹 사이트 : support.euro.dell.com	
국제 전화 코드 : 00	이메일 : support.euro.dell.com/gr/en/email/dell/	
국가 코드 : 30		
	기술 지원	00800-44 14 95 18
	골드 서비스 기술 지원	00800-44 14 00 83
	교환	2108129810
	골드 서비스 교환	2108129811
	판매	2108129800
	팩스	2108129812
그레나다	일반 지원	무료 전화 : 1-866-540-3355
과테말라	일반 지원	1-800-999-0136
가이아나	일반 지원	무료 전화 : 1-877-270-4609

국가 (도시) 국제 전화 코드 국가 코드 도시 코드	부서 이름 또는 서비스 분야, 웹 사이트 및 이메일 주소	지역 코드, 지역 번호 및 무료 전화 번호
홍콩	웹 사이트 : support.ap.dell.com	
국제 전화 코드 : 001	기술 지원 이메일 : apsupport@dell.com	
국가 코드 : 852	기술 지원 (Dimension 및 Inspiron)	2969 3188
	기술 지원 (OptiPlex, Latitude 및 Dell Precision)	2969 3191
	기술 지원 (PowerApp™, PowerEdge™, PowerConnect™ 및 PowerVault™)	2969 3196
	고객 지원	3416 0910
	대기업 고객	3416 0907
	글로벌 고객 프로그램	3416 0908
	중소기업 부문	3416 0912
	가정 및 소기업 부문	2969 3105
인도	기술 지원	1600 33 8045
	판매 (대기업 고객)	1600 33 8044
	판매 (가정 및 소기업)	1600 33 8046

국가 (도시) 국제 전화 코드 국가 코드 도시 코드	부서 이름 또는 서비스 분야, 웹 사이트 및 이메일 주소	지역 코드, 지역 번호 및 무료 전화 번호
아일랜드 (체리 우드)	웹 사이트 : support.euro.dell.com 이메일 : dell_direct_support@dell.com	
국제 전화 코드 : 16	Inspiron XPS 컴퓨터 전용 기술 지원	1850 200 722
국가 코드 : 353	다른 모든 Dell 컴퓨터 기술 지원	1850 543 543
도시 코드 : 1	영국 기술 지원 (영국 내 전용 전 화)	0870 908 0800
	가정 사용자 고객 지원	01 204 4014
	소기업 고객 지원	01 204 4014
	영국 고객 지원 (영국 내 전용 전 화)	0870 906 0010
	기업 고객 지원	1850 200 982
	기업 고객 지원 (영국 내 전용 전 화)	0870 907 4499
	아일랜드 판매	01 204 4444
	영국 판매 (영국 내 전용 전화)	0870 907 4000
	팩스 / 판매 팩스	01 204 0103
	교환	01 204 4444

국가 (도시) 국제 전화 코드 국가 코드 도시 코드	부서 이름 또는 서비스 분야, 웹 사이트 및 이메일 주소	지역 코드, 지역 번호 및 무료 전화 번호
이탈리아 (밀라노)	웹 사이트 : support.euro.dell.com 이메일 : support.euro.dell.com/it/it/emaildell/	
국제 전화 코드 : 00		
국가 코드 : 39	가정 및 소기업	
도시 코드 : 02	기술 지원	02 577 826 90
	고객 지원	02 696 821 14
	팩스	02 696 821 13
	교환	02 696 821 12
	기업	
	기술 지원	02 577 826 90
	고객 지원	02 577 825 55
	팩스	02 575 035 30
	교환	02 577 821
자메이카	일반 지원 (자메이카 국내용 전화)	1-800-682-3639
일본 (가와사키)	웹 사이트 : support.jp.dell.com	
국제 전화 코드 : 001	기술 지원 (서버)	무료 전화 : 0120-198-498
국가 코드 : 81	일본 이외 지역 기술 지원 (서버)	81-44-556-4162
도시 코드 : 44	기술 지원 (Dimension 및 Inspiron)	무료 전화 : 0120-198-226
	일본 이외 지역 기술 지원 (Dimension 및 Inspiron)	81-44-520-1435
	기술 지원 (Dell Precision, OptiPlex 및 Latitude)	무료 전화 : 0120-198-433
	일본 이외 지역 기술 지원 (Dell Precision, OptiPlex 및 Latitude)	81-44-556-3894

국가 (도시) 국제 전화 코드 국가 코드 도시 코드	부서 이름 또는 서비스 분야, 웹 사이트 및 이메일 주소	지역 코드, 지역 번호 및 무료 전화 번호
	기술 지원 (PDA, 프로젝터, 프린터, 라우터)	무료 전화 : 0120-981-690
	일본 이외 지역 기술 지원 (PDA, 프로젝터, 프린터, 라우터)	81-44-556-3468
	팩스 서비스	044-556-3490
	24 시간 자동 주문 서비스	044-556-3801
	고객 지원	044-556-4240
	중소기업 판매 부문 (직원 400 명까지)	044-556-1465
	특별 고객 부문 판매 (직원 400 명 이상)	044-556-3433
	대기업 고객 판매 (직원 3500 이상)	044-556-3430
	공공 기관 판매 (정부 기관, 교육 기관 및 의료 기관)	044-556-1469
	일본 글로벌 부문	044-556-3469
	개인 사용자	044-556-1760
	교환	044-556-4300
한국 (서울)	기술 지원	무료 전화 : 080-200-3800
국제 전화 코드 : 001	판매	무료 전화 : 080-200-3600
국가 코드 : 82	고객 서비스 (말레이시아, 페낭)	604 633 4949
도시 코드 : 2	팩스	2194-6202
	교환	2194-6000
	기술 지원 (전자 및 액세서리)	무료 전화 : 080-200-3801

국가 (도시) 국제 전화 코드 국가 코드 도시 코드	부서 이름 또는 서비스 분야, 웹 사이트 및 이메일 주소	지역 코드, 지역 번호 및 무료 전화 번호
남미	고객 기술 지원 (미국 텍사스주 오스틴)	512 728-4093
	고객 서비스 (미국 텍사스주 오 스틴)	512 728-3619
	팩스 (기술 지원 및 고객 서비스) (미국 텍사스주 오스틴)	512 728-3883
	판매 (미국 텍사스주 오스틴)	512 728-4397
	판매 팩스 (미국 텍사스주 오스 틴)	512 728-4600
		또는 512 728-3772
룩셈부르크	웹 사이트 : support.euro.dell.com	
국제 전화 코드 : 00	이메일 : tech_be@dell.com	
국가 코드 : 352	기술 지원 (벨기에 , 브뤼셀)	3420808075
	가정 / 소기업 판매 (벨기에 , 브 뤼셀)	무료 전화 : 080016884
	기업 판매 (벨기에 , 브뤼셀)	02 481 91 00
	고객 지원 (벨기에 , 브뤼셀)	02 481 91 19
	팩스 (벨기에 , 브뤼셀)	02 481 92 99
	교환 (벨기에 , 브뤼셀)	02 481 91 00
마카오	기술 지원	무료 전화 : 0800 105
국가 코드 : 853	고객 서비스 (중국 , 샤먼)	34 160 910
	거래 판매 (중국 , 샤먼)	29 693 115

국가 (도시) 국제 전화 코드 국가 코드 도시 코드	부서 이름 또는 서비스 분야, 웹 사이트 및 이메일 주소	지역 코드, 지역 번호 및 무료 전화 번호
말레이시아 (페 낭)	웹 사이트 : support.ap.dell.com 기술 지원 (Dell Precision, OptiPlex 및 Latitude)	무료 전화 : 1 800 88 0193
국제 전화 코드 : 00	기술 지원 (Dimension, Inspiron, 전자 및 액세서리)	무료 전화 : 1 800 88 1306
국가 코드 : 60	기술 지원 (PowerApp, PowerEdge, PowerConnect 및 PowerVault)	무료 전화 : 1800 88 1386
도시 코드 : 4	고객 서비스 (말레이시아, 페낭)	04 633 4949
	거래 판매	무료 전화 : 1 800 888 202
	기업 판매	무료 전화 : 1 800 888 213
멕시코	고객 기술 지원	001-877-384-8979
국제 전화 코드 : 00	판매	또는 001-877-269-3383 50-81-8800
국가 코드 : 52	고객 서비스	또는 01-800-888-3355 001-877-384-8979
	대표	또는 001-877-269-3383 50-81-8800 또는 01-800-888-3355
몬세라트	일반 지원	무료 전화 : 1-866-278- 6822
네덜란드령 안틸 리스 제도	일반 지원	001-800-882-1519

국가 (도시) 국제 전화 코드 국가 코드 도시 코드	부서 이름 또는 서비스 분야, 웹 사이트 및 이메일 주소	지역 코드, 지역 번호 및 무료 전화 번호
네덜란드 (암스 테르담) 국제 전화 코드 : 00 국가 코드 : 31 도시 코드 : 20	<p>웹 사이트 : support.euro.dell.com</p> <p>Inspiron XPS 컴퓨터 전용 기술 지원</p> <p>다른 모든 Dell 컴퓨터 기술 지원</p> <p>기술 지원 팩스</p> <p>가정 / 소기업 고객 지원</p> <p>제휴 고객 서비스</p> <p>가정 / 소기업 판매</p> <p>제휴 판매</p> <p>가정 / 소기업 판매 팩스</p> <p>제휴 판매 팩스</p> <p>교환</p> <p>교환 팩스</p>	<p>020 674 45 94</p> <p>020 674 45 00</p> <p>020 674 47 66</p> <p>020 674 42 00</p> <p>020 674 4325</p> <p>020 674 55 00</p> <p>020 674 50 00</p> <p>020 674 47 75</p> <p>020 674 47 50</p> <p>020 674 50 00</p> <p>020 674 47 50</p>
뉴질랜드 국제 전화 코드 : 00 국가 코드 : 64	<p>이메일 (뉴질랜드): nz_tech_support@dell.com</p> <p>이메일 (호주): au_tech_support@dell.com</p> <p>기술 지원 (데스크톱 및 노트북 컴퓨터)</p> <p>기술 지원 (서버 및 워크스테이 션)</p> <p>가정 및 소기업</p> <p>정부 및 기업</p> <p>판매</p> <p>팩스</p>	<p>무료 전화 : 0800 446 255</p> <p>무료 전화 : 0800 443 563</p> <p>0800 446 255</p> <p>0800 444 617</p> <p>0800 441 567</p> <p>0800 441 566</p>
니카라과	일반 지원	001-800-220-1006

국가 (도시) 국제 전화 코드 국가 코드 도시 코드	부서 이름 또는 서비스 분야, 웹 사이트 및 이메일 주소	지역 코드, 지역 번호 및 무료 전화 번호
노르웨이 (리사 케르) 국제 전화 코드 : 00 국가 코드 : 47	웹 사이트 : support.euro.dell.com 이메일 : support.euro.dell.com/no/no/emai ldell/ 기술 지원 제휴 고객 서비스 가정 / 소기업 고객 지원 교환 팩스 교환	671 16882 671 17575 23162298 671 16800 671 16865
파나마	일반 지원	001-800-507-0962
페루	일반 지원	0800-50-669
폴란드 (바르샤 바) 국제 전화 코드 : 011 국가 코드 : 48 도시 코드 : 22	웹 사이트 : support.euro.dell.com 이메일 : pl_support_tech@dell.com 고객 서비스 전화 고객 지원 판매 고객 서비스 팩스 접수 팩스 교환	57 95 700 57 95 999 57 95 999 57 95 806 57 95 998 57 95 999

국가 (도시) 국제 전화 코드 국가 코드 도시 코드	부서 이름 또는 서비스 분야, 웹 사이트 및 이메일 주소	지역 코드, 지역 번호 및 무료 전화 번호
포르투갈	웹 사이트 : support.euro.dell.com	
국제 전화 코드 : 00	이메일 : support.euro.dell.com/pt/en/emai ldell/	
국가 코드 : 351	기술 지원	707200149
	고객 지원	800 300 413
	판매	800 300 410, 800 300 411 , 800 300 412 또는 21 422 07 10
	팩스	21 424 01 12
푸에르토리코	일반 지원	1-800-805-7545
세인트 키츠 네비 스	일반 지원	무료 전화: 1-877-441- 4731
세인트 루시아	일반 지원	1-800-882-1521
세인트 빈센트 그 레나딘	일반 지원	무료 전화: 1-877-270- 4609
싱가폴 (싱가포르)	웹 사이트 : support.ap.dell.com	
국제 전화 코드 : 005	기술 지원 (Dimension, Inspiron, 전자 및 액세서리)	무료 전화 : 1800 394 7430
국가 코드 : 65	기술 지원 (OptiPlex, Latitude 및 Dell Precision)	무료 전화 : 1800 394 7488
	기술 지원 (PowerApp, PowerEdge, PowerConnect 및 PowerVault)	무료 전화 : 1800 394 7478
	고객 서비스 (말레이시아 , 페낭)	604 633 4949
	거래 판매	무료 전화 : 1 800 394 7412
	기업 판매	무료 전화 : 1 800 394 7419

국가 (도시) 국제 전화 코드 국가 코드 도시 코드	부서 이름 또는 서비스 분야, 웹 사이트 및 이메일 주소	지역 코드, 지역 번호 및 무료 전화 번호
슬로바키아 (프 라하)	웹 사이트 : support.euro.dell.com 이메일 : czech_dell@dell.com	
국제 전화 코드 : 00	기술 지원	02 5441 5727
국가 코드 : 421	고객 지원	420 22537 2707
	팩스	02 5441 8328
	기술 팩스	02 5441 8328
	교환 (판매)	02 5441 7585
남아프리카 공화 국 (요하네스버 그)	웹 사이트 : support.euro.dell.com 이메일 : dell_za_support@dell.com	
국제 전화 코드 : 09/091	골드 대기	011 709 7713
	기술 지원	011 709 7710
국가 코드 : 27	고객 지원	011 709 7707
도시 코드 : 11	판매	011 709 7700
	팩스	011 706 0495
	교환	011 709 7700
동남아 및 태평양 국가	고객 기술 지원 , 고객 서비스 및 판매 (말레이시아 , 페낭)	604 633 4810

국가 (도시) 국제 전화 코드 국가 코드 도시 코드	부서 이름 또는 서비스 분야, 웹 사이트 및 이메일 주소	지역 코드, 지역 번호 및 무료 전화 번호
스페인 (마드리드) 국제 전화 코드 : 00 국가 코드 : 34 도시 코드 : 91	웹 사이트 : support.euro.dell.com	
	이메일 : support.euro.dell.com/es/es/emaildell/	
	가정 및 소기업	
	기술 지원	902 100 130
	고객 지원	902 118 540
	판매	902 118 541
	교환	902 118 541
	팩스	902 118 539
	기업	
	기술 지원	902 100 130
고객 지원	902 115 236	
교환	91 722 92 00	
팩스	91 722 95 83	
스웨덴 (업란드 바스비) 국제 전화 코드 : 00 국가 코드 : 46 도시 코드 : 8	웹 사이트 : support.euro.dell.com	
	이메일 : support.euro.dell.com/se/sv/emaildell/	
	기술 지원	08 590 05 199
	제휴 고객 서비스	08 590 05 642
	가정 / 소기업 고객 지원	08 587 70 527
	직원 구매 프로그램 (EPP) 지원	20 140 14 44
	기술 지원 팩스	08 590 05 594
판매	08 590 05 185	

국가 (도시) 국제 전화 코드 국가 코드 도시 코드	부서 이름 또는 서비스 분야, 웹 사이트 및 이메일 주소	지역 코드, 지역 번호 및 무료 전화 번호
---	------------------------------------	-------------------------------

스위스 (제네바) 웹 사이트 : support.euro.dell.com

국제 전화 코드 : 00 이메일 : Tech_support_central_Europe@dell.com

국가 코드 : 41

도시 코드 : 22 프랑스어를 사용하는 HSB 및 기업 고객을 위한 이메일 : support.euro.dell.com/ch/fr/email/dell/

기술 지원 (가정 및 소기업)	0844 811 411
기술 지원 (기업)	0844 822 844
고객 지원 (가정 및 소기업)	0848 802 202
고객 지원 (기업)	0848 821 721
팩스	022 799 01 90
교환	022 799 01 01

대만 웹 사이트 : support.ap.dell.com

국제 전화 코드 : 002 이메일 : ap_support@dell.com

국가 코드 : 886

기술 지원 (OptiPlex, Latitude, Inspiron, Dimension, 전자 및 액세서리) 무료 전화 : 00801 86 1011

기술 지원 (PowerApp, PowerEdge, PowerConnect 및 PowerVault) 무료 전화 : 00801 60 1256

거래 판매 무료 전화 : 00801 65 1228

기업 판매 무료 전화 : 00801 651 227

국가 (도시) 국제 전화 코드 국가 코드 도시 코드	부서 이름 또는 서비스 분야, 웹 사이트 및 이메일 주소	지역 코드, 지역 번호 및 무료 전화 번호
태국	웹 사이트 : support.ap.dell.com	
국제 전화 코드 : 001	기술 지원 (OptiPlex, Latitude 및 Dell Precision)	무료 전화 : 1800 0060 07
국가 코드 : 66	기술 지원 (PowerApp, PowerEdge, PowerConnect 및 PowerVault)	무료 전화 : 1800 0600 09
	고객 서비스 (말레이시아 , 페낭)	604 633 4949
	기업 판매	무료 전화 : 1800 006 009
	거래 판매	무료 전화 : 1800 006 006
트리니다드 토바 고	일반 지원	1-800-805-8035
터크스 카이코스 군도	일반 지원	무료 전화 : 1-866-540- 3355

국가 (도시) 국제 전화 코드 국가 코드 도시 코드	부서 이름 또는 서비스 분야, 웹 사이트 및 이메일 주소	지역 코드, 지역 번호 및 무료 전화 번호
영국 (블랙넬)	웹 사이트 : support.euro.dell.com	
국제 전화 코드 : 00	고객 지원 웹 사이트 : support.euro.dell.com/uk/en/ECare/Form/Home.asp	
국가 코드 : 44		
도시 코드 : 1344	이메일 : dell_direct_support@dell.com	
	기술 지원 (기업 / 특별 고객 / PAD [직원 1000 명 이상])	0870 908 0500
	기술 지원 (직접 및 일반)	0870 908 0800
	글로벌 고객 지원	01344 373 186
	가정 및 소기업 고객 지원	0870 906 0010
	기업 고객 지원	01344 373 185
	특별 고객 (직원 500-5000 명) 고객 지원	0870 906 0010
	중앙 정부 고객 지원	01344 373 193
	지방 정부 및 교육 기관 고객 지원	01344 373 199
	의료 기관 고객 지원	01344 373 194
	가정 및 소기업 판매	0870 907 4000
	기업 / 공공 부문 판매	01344 860 456
	가정 및 소기업 팩스	0870 907 4006
우루과이	일반 지원	무료 전화 : 000-413-598-2521

국가 (도시) 국제 전화 코드 국가 코드 도시 코드	부서 이름 또는 서비스 분야, 웹 사이트 및 이메일 주소	지역 코드, 지역 번호 및 무료 전화 번호
미국 (텍사스, 오스틴)	자동 주문 상태 서비스	무료 전화: 1-800-433-9014
국제 전화 코드 : 011	오토테크 (노트북 및 데스크톱 컴퓨터)	무료 전화: 1-800-247-9362
국가 코드 : 1	고객 (가정 및 자영업자) 기술 지원	무료 전화: 1-800-624-9896
	고객 서비스	무료 전화: 1-800-624-9897
	DellNet ™ 서비스 및 지원	무료 전화: 1-877-Dellnet (1-877-335-5638)
	직원 구매 프로그램 (EPP) 고객	무료 전화: 1-800-695-8133
	금융 서비스 웹 사이트 : www.dellfinancialservices.com	
	금융 서비스 (리스 / 대출)	무료 전화: 1-877-577-3355
	금융 서비스 (Dell 특별 고객 [DPA])	무료 전화: 1-800-283-2210
	기업 고객 서비스 및 기술 지원	무료 전화: 1-800-822-8965
	직원 구매 프로그램 (EPP) 고객	무료 전화: 1-800-695-8133
	프린터 및 프로젝터 기술 지원	무료 전화: 1-877-459-7298
	공공 기관 (정부 , 교육 기관 및 의료 기관) 고객 서비스 및 기술 지원	무료 전화: 1-800-456-3355
	직원 구매 프로그램 (EPP) 고객	무료 전화: 1-800-234-1490

국가 (도시) 국제 전화 코드 국가 코드 도시 코드	부서 이름 또는 서비스 분야, 웹 사이트 및 이메일 주소	지역 코드, 지역 번호 및 무료 전화 번호
미국 버진 제도	일반 지원	1-877-673-3355
베네수엘라	일반 지원	8001-3605

부록 : 규정 준수

FCC 규정 준수 (미국에만 해당)

Dell 컴퓨터 시스템은 대부분 미국 연방 통신 위원회 (FCC) 규정에 의해 Class B 디지털 장치로 분류됩니다. 자신의 컴퓨터 시스템이 어떻게 분류되는지를 확인하려면 컴퓨터 바닥, 측면 또는 뒤쪽이나 카드 설치용 브래킷 및 카드 자체에 있는 모든 FCC 등록 레이블을 살펴보십시오. 레이블 중 하나라도 Class A 등급이 표시되어 있으면 전체 시스템이 Class A 디지털 장치로 간주됩니다. 모든 레이블에 FCC Class B 등급을 나타내는 FCC ID 번호나 FCC 로고 (F)가 표시되어 있으면 시스템이 Class B 디지털 장치로 간주됩니다.

시스템의 FCC 분류를 확인했으면 해당 FCC 규정을 읽으십시오. FCC 규정에 따르면 Dell의 명시적인 허가 없이 변경하거나 수정하면 본 기기의 작동 권한이 취소될 수 있습니다.

본 장치는 FCC 규정 Part 15의 조항을 준수합니다. 작동할 때는 다음 두 가지 조건을 따라야 합니다.

- 본 장치가 유해한 간섭을 일으키지 않아야 합니다.
- 본 장치가 원하지 않는 작동을 일으킬 수 있는 간섭을 포함하여 모든 간섭을 견뎌야 합니다.

Class A

검사 결과, 본 장비는 FCC 규정 Part 15의 조항에 따라 Class A 디지털 장치에 대한 제한 규정을 준수하는 것으로 확인되었습니다. 이러한 제한은 상업 지역에서 장비를 작동할 때 유해한 간섭으로부터 적절하게 보호하기 위하여 제정되었습니다. 본 장비는 무선 주파수 에너지를 발생시켜 사용하고 방출할 수 있으며, 제조업체의 설명서에 따라 설치하여 사용하지 않을 경우에는 무선 통신을 방해하는 간섭을 일으킬 수 있습니다. 주거 지역에서 본 장비를 작동할 경우에는 유해한 간섭을 일으킬 수 있고, 간섭이 발생하면 사용자가 비용을 부담하여 간섭 문제를 해결해야 합니다.

Class B

검사 결과, 본 장비는 FCC 규정 Part 15의 조항에 따라 Class B 디지털 장치에 대한 제한 규정을 준수하는 것으로 확인되었습니다. 이러한 제한은 주거 지역에 장비를 설치할 때 유해한 간섭으로부터 적절하게 보호하기 위하여 제정되었습니다. 본 장비는 무선 주파수 에너지를 발생시켜 사용하고 방출할 수 있으며, 제조업체의 설명서에 따라 설치하여 사용하지 않을 경우에는 무선 통신을 방해하는 간섭을 일으킬 수 있습니다. 그러나 간섭이 발생하지 않는다고 보증할 수 있는 특별한 설치 방법은 없습니다. 문제가 되는 장비를 꺾다가 쳐보고, 본 장비가 라디오나 TV 수신에 방해가 되는 간섭을 일으키는 것으로 확인되면 다음과 같은 방법으로 간섭 문제를 해결하십시오.

- 수신 안테나의 방향을 바꾸거나 위치를 옮기십시오.
- 장비와 수신기 사이의 거리를 멀리 떨어뜨리십시오.
- 수신기가 연결된 회로와 다른 회로의 콘센트에 장비를 연결하십시오.
- 대리점에 문의하거나 숙련된 라디오/TV 기술자에게 기술 지원을 요청하십시오.

FCC 등록 정보

다음 정보는 FCC 규정에 따라 본 설명서에서 설명하는 장치에 대하여 제공하는 것입니다.

- 제품 이름 : DLP 프로젝터
- 모델 번호 : 3400MP/DELL
- 회사 이름 :
Dell Inc.
One Dell Way
Round Rock, Texas 78682 USA
512-338-4400

NOM 정보 (멕시코에만 해당)

다음 정보는 멕시코 공식 표준 (NOM) 의 요구 사항에 따라 본 설명서에서 설명하는 장치에 대하여 제공하는 것입니다.

수출업체 :	Dell Inc. One Dell Way Round Rock, TX 78682
수입업체 :	Dell Computer de México, S.A. de C.V. Paseo de la Reforma 2620 - 11° Piso Col. Lomas Altas 11950 México, D.F.
주문업체 :	Dell Computer de México, S.A. de C.V. al Cuidado de Kuehne & Nagel de México S. de R.L. Avenida Soles No. 55 Col. Peñon de los Baños 15520 México, D.F.

모델	공급 전압	주파수	소비 전류
3400MP	AC 100-240 V	50-60 Hz	2.3 A

용어 설명

ANSI 루멘 — 광 출력을 측정하는 표준으로, 프로젝터를 비교하는 데 사용됩니다.

화면 비 — 가장 많이 사용하는 화면 비는 4:3 입니다. 초기 TV와 컴퓨터의 비디오 형식인 4:3 화면 비는 화면의 가로 길이와 세로 길이의 비율이 4:3 인 것을 의미합니다.

백라이트 — 버튼과 컨트롤 뒤쪽에 조명이 들어 있는 리모콘이나 프로젝터 제어판.

대역폭 — 주파수 범위의 최고 주파수와 최저 주파수 사이의 차이를 나타내는 초당 사이클 수 (Hertz) 를 의미하며, 주파수 대역폭이라고도 합니다.

밝기 — 디스플레이나 프로젝션 디스플레이 또는 프로젝션 장치에서 나오는 빛의 양. 프로젝터의 밝기는 ANSI 루멘 단위로 측정합니다.

색 온도 — 광원의 백색도를 측정하는 방법. 금속 할로겐 램프는 할로겐 전등이나 백열등에 비해 온도가 높습니다.

컴포넌트 비디오 — 원본 이미지의 모든 요소를 포함한 형식으로 좋은 품질의 비디오를 전달하는 방식. 이러한 컴포넌트를 루마와 크로마라고 하고, 아날로그 컴포넌트는 Y'Pb'Pr' 로 정의되고 디지털 컴포넌트는 Y'Cb'Cr' 로 정의됩니다. 컴포넌트 비디오는 DVD 플레이어와 프로젝터에 사용됩니다.

복합 비디오 — 수직 및 수평 블랭킹과 동기화 신호를 포함한 복합된 화상 신호.

압축 — 디스플레이 영역에 맞게 이미지에서 해상도 라인을 삭제하는 기능.

압축 SVGA — 800x600 이미지를 VGA 프로젝터에 영사하려면 원래 800x600 신호를 압축해서 줄여야 합니다. 데이터가 전체 픽셀의 2/3 만 포함된 정보를 표시합니다 (307,000 대 480,000). 결과 이미지는 SVGA 페이지 크기이지만 일부 이미지 품질이 떨어집니다. SVGA 컴퓨터를 사용하는 경우에는 VGA 를 VGA 프로젝터에 연결하면 더 좋은 결과를 얻을 수 있습니다.

압축 SXGA — XGA 프로젝터에서 사용하는 압축 SXGA 처리 방식을 사용하면 프로젝터가 1280x1024 SXGA 해상도까지 처리할 수 있습니다.

압축 XGA — SVGA 프로젝터에서 사용하는 압축 XGA 처리 방식을 사용하면 프로젝터가 1024x768 XGA 해상도를 처리할 수 있습니다.

대비율 — 화상에서 밝은 값과 어두운 값의 범위 또는 최대값과 최소값 사이의 비율. 프로젝션 업계에서는 다음 두 가지 방법으로 대비율을 측정합니다.

- 1 완전히 켜짐/꺼짐-완전 백색 이미지의 광 출력 (완전히 켜짐)과 완전 검정색 이미지의 광 출력 (완전히 꺼짐) 사이의 비율 측정.
- 2 ANSI—16개의 검정색과 흰색 사각형이 교대로 섞인 패턴 측정. 흰색 사각형의 평균 광 출력을 검정색 사각형의 평균 광 출력으로 나눠서 ANSI 대비율을 결정합니다.

완전히 켜짐/꺼짐 대비의 값이 항상 동일한 프로젝터의 ANSI 대비 값보다 큼니다.

dB—데시벨 — 일반적으로 두 개의 음향 또는 전기 신호 사이의 강도나 세기의 상대적 차이를 나타내는 데 사용하는 단위로, 크기는 두 레벨의 비율을 일반로 그하고 10 을 곱한 값과 같습니다.

대각선 화면 — 화면이나 영사되는 이미지의 크기를 측정하는 방법. 한 쪽 구석에서 맞은편 구석까지 측정 **爛求**? 화면 높이가 9FT 이고 폭이 12FT 이면 대각선 크기가 15FT 가 됩니다. 이 설명서에 나오는 위의 예에서는 컴퓨터 이미지를 기존의 4:3 비율로 가정하고 대각선 크기를 계산했습니다.

DLP— Digital Light Processing 의 약어 —Texas Instruments에서 개발한 반사식 디스플레이 기술로, 여러 개의 작은 거울을 사용합니다. 컬러 필터를 통과한 빛이 DMD 라는 DLP 거울에 전달되면 여기서 RGB 컬러가 화면에 영사되는 화상으로 조정됩니다.

DMD— digital Micro-Mirror Device 의 약어—각 DMD는 보이지 않는 요크에 매달린 수천 개의 미세한 알루미늄 합금 편향 거울로 이루어져 있습니다.

DVI— Digital Visual Interface 의 약어 — 프로젝터 및 PC와 같은 디지털 장치 사이의 디지털 인터페이스를 정의합니다. DVI 를 지원하는 장치에서는 디지털 장치끼리 연결할 수 있기 때문에 아날로그로 변환하지 않고도 깨끗한 이미지를 전달할 수 있습니다.

초점 길이 — 렌즈 표면부터 초점까지의 거리.

주파수 — 전기 신호의 반복 속도를 나타내는 초당 사이클 수. Hz 단위로 측정.

Hz— 반복 신호의 주파수. 주파수 참조.

키스톤 보정 — 프로젝터와 스크린의 각도가 잘못되어 영사되는 이미지가 뒤틀리는 (보통 위쪽이 넓고 아래쪽이 좁게 표시되는 효과) 것을 보정하는 장치.

레이저 포인터 — 작은 배터리로 작동하는 레이저가 들어 있는 작은 펜이나 시가 크기의 포인터로, 화면에 잘보이는 빨간색 (보통) 의 작고 강한 광선 빔을 발사합니다.

최대 거리 — 깜깜한 방에서 사용할 수 있을 만큼 (충분히 밝은) 이미지를 투영할 수 있는 화면과 프로젝터 사이의 거리.

최대 이미지 크기—어두운 방에서 프로젝터가 투영할 수 있는 가장 큰 이미지. 이 크기는 보통 광학적 초점 거리에 따라 제한됩니다.

급속 할로겐 램프—많은 중급 프로젝터와 모든 고급 휴대용 프로젝터에 사용되는 램프 방식. 이 램프는 일반적으로 1000-2000 시간의 "절반 수명" 동안 사용할 수 있습니다. 즉, 사용하면서 천천히 강도 (밝기) 가 약해지고, "절반 수명" 시점이 되면 새것이었을 때와 비교해서 밝기가 절반으로 떨어집니다. 이 램프는 가로등에 사용되는 수은 증기 램프처럼 매우 "뜨거운" 온도의 빛을 냅니다. 이 램프의 백색은 "매우" 희기 때문에 (약간의 푸른빛 포함) 할로겐 램프가 상대적으로 매우 노랗게 보입니다.

최소 거리—프로젝터가 화면에 이미지 초점을 맞출 수 있는 가장 가까운 위치.

NTSC—비디오 및 방송에 사용하는 미국 방송 표준.

PAL—비디오 및 방송에 사용하는 유럽 및 국제 방송 표준. NTSC 보다 해상도? 높음.

파워 줌—모터에 의해 확대되고 축소되는 줌 렌즈로, 보통 프로젝터의 제어판과 리모콘을 사용해 조절됩니다.

역상 이미지—가로 방향으로 이미지를 뒤집을 수 있는 기능. 정상적인 전방 영상 환경에서 사용할 때는 텍스트, 그래픽 등이 뒤쪽을 향하게 됩니다. 역상 이미지는 후방 영상에 사용됩니다.

RGB—Red, Green, Blue 의 약어—일반적으로 세 가지 색상 각각에 대하여 별도의 신호가 필요한 모니터를 설명할 때 사용됩니다.

S-Video—4핀 미니 DIN 커넥터를 사용하여 휘도 (밝기, Y) 및 채도 (색상, C) 의 두 가지 신호 전선으로 비디오 정보를 전송하는 비디오 전송 표준. S-Video 를 Y/C 라고도 합니다.

SECAM—비디오 및 방송에 사용하는 프랑스 및 국제 방송 표준. NTSC 보다 해상도가 높음.

SVGA—Super Video Graphics Array 의 약어—800 x 600 픽셀 해상도.

SXGA—Super Ultra Graphics Array 의 약어—1280 x 1024 픽셀 해상도.

UXGA—Ultra Extended Graphics Array 의 약어—1600 x 1200 픽셀 해상도.

VGA—Video Graphics Array 의 약어—640 x 480 픽셀 해상도.

XGA—Extra Video Graphics Array 의 약어—1024 x 768 픽셀 해상도.

줌 렌즈—작동자가 뷰를 전후로 이동하면서 이미지를 축소하거나 확대할 수 있는 초점 길이를 변경할 수 있는 렌즈.

줌 렌즈 비율—고정된 거리에서 렌즈가 영사할 수 있는 최소 이미지와 최대 이미지 사이의 비율. 예를 들어, 줌 렌즈 비율이 1.4:1 이면 줌을 사용하지 않았을 때 크기가 10 피트인 이미지가 줌을 최대로 확대하면 14 피트가 됩니다.

색 인

D

Dell

문의 305

ㄹ

램프 교체 298

리모콘 276, 286

ㄱ

문제 해결 295

Dell 에 문의 295

자가 진단 298

ㅂ

본체 276

높이 조절 버튼 276

렌즈 276

리모콘 수신기 276

제어판 276

줌 탭 276

초점 링 276

ㅅ

사양

I/O 커넥터 302

광 밸브 301

규정 302

균일성 301

노이즈 레벨 302

대비 301

램프 301

무게 302

밝기 301

비디오 호환성 301

색상 휠 속도 301

소비 전력 302

수직 주파수 301

수평 주파수 301

영사 거리 301

영사 렌즈 301

영사 화면 크기 301

오디오 302

전원 공급 301

크기 302

표시 색상 301

픽셀 수 301

호환 모드 303

환경 302

ㅇ

연결 포트

IR 수신기 277

MI-DA 커넥터 277

S-video 커넥터 277

복합 비디오 커넥터 277

오디오 입력 커넥터 277

오디오 출력 커넥터 277

전원 코드 커넥터 277
영사 이미지 조절 282
 프로젝터 내리기
 높이 조절 다리 282
 높이 조절 버튼 282
 조절 휠 기울이기 282
 프로젝터 높이 조절 282
영사 이미지 크기 조절 298

ㄱ

제어판 285
지원
 Dell 에 문의하기 305

표

프로젝터 연결
 MIA 와 D-Sub/SUB 를 연결하
 는 케이블 278
 M1-A 와 HDTV 를 연결하는
 케이블 279
 S-Video 케이블 278
 S-Video 케이블을 사용한 연
 결 278
 복합 비디오 케이블 279

복합 케이블을 사용한 연결
 279

전문 설치 옵션 279

전원 케이블 279

전원 코드 278, 279

컴포넌트 케이블을 사용한 연
 결 279

컴퓨터에 연결 278

프로젝터 전원 켜기 / 끄기

 프로젝터 전원 끄기 281

 프로젝터 전원 켜기 281

프로젝터 줌 및 초점 조절 283

 줌 탭 283

 초점 링 283

ㅎ

화면 디스플레이 288

 관리 메뉴 291

 비디오 소스 메뉴 293

 언어 메뉴 292

 오디오 메뉴 290

 이미지 설정 메뉴 289

 초기화 메뉴 292

 컴퓨터 소스 메뉴 292